



西安祥森地毯配套有限责任公司

XI'AN XIANGSEN CARPET MATERIAL CO. LTD

始于1993



企业产品手册

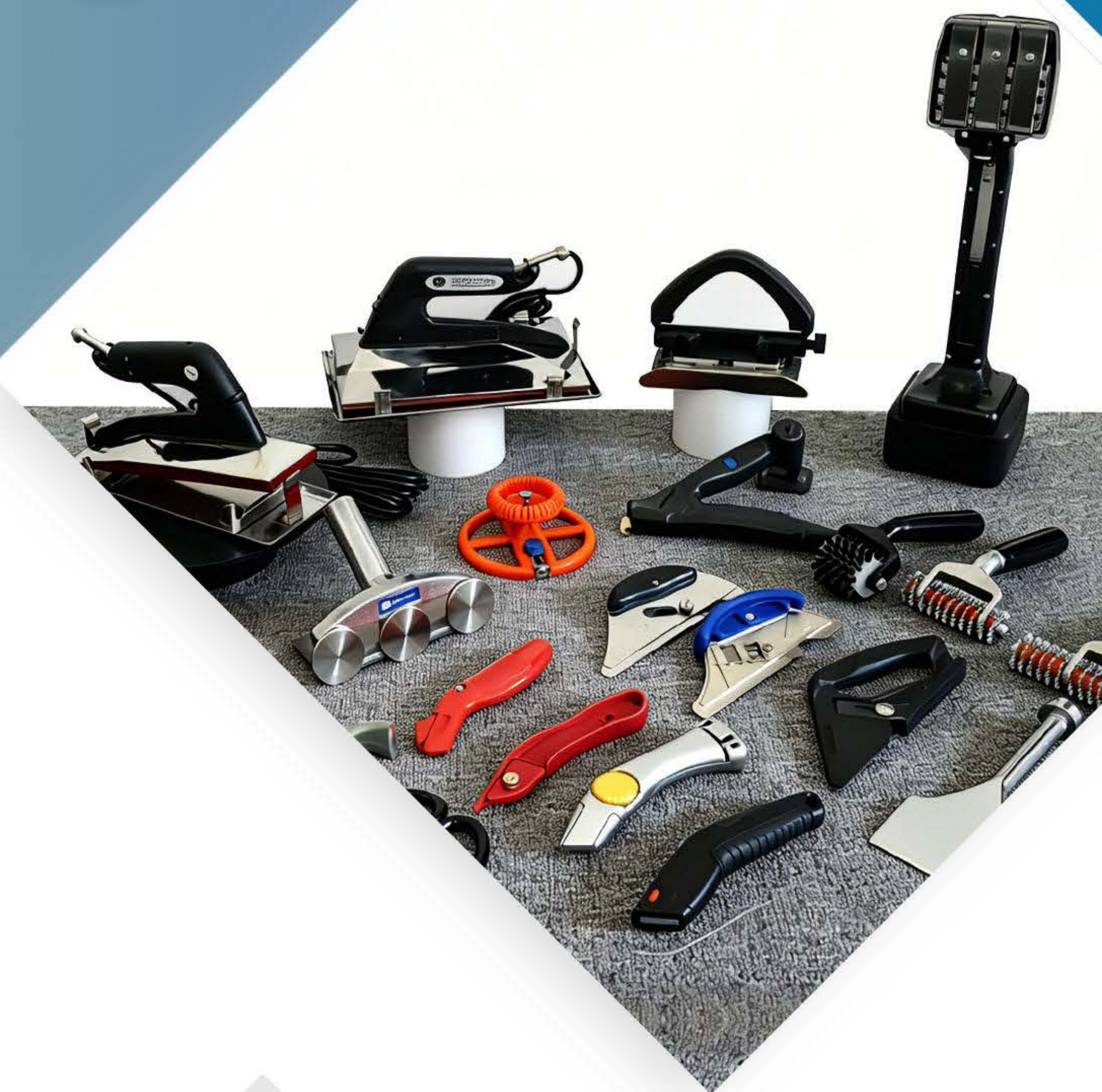

企业简介

西安祥森地毯配套有限责任公司自1993年3月扬帆起航，历经峥嵘岁月三十余载，始终秉承“以质量求生存，以服务求发展”的核心经营理念，秉持初心，恪守匠心，在每一款产品的精雕细琢中铸就卓越品质。作为行业翘楚公司现已在地毯铺装领域精工锻造，产品涵盖地毯钉条、地毯烫带、地毯单双面免烫胶带及各类地毯专用铺装工具等十余种匠心产品。

企业现配备十余条自动化生产线，拥有逾4000平方米的现代化标准厂房，并组建了十余人的专业技术研发团队，以“生产一代、研发一代”的可持续创新体系，持续巩固国内行业领军地位。产品远销北美、欧洲、澳洲、亚洲、中东等全球多个重要市场，其中尤以国内市场烫带产品占有率超70%的亮眼成绩彰显品牌实力。凭借卓越品质与贴心服务，祥森产品在国内外市场赢得了广大用户的高度赞誉与持久信赖，用实力书写着民族品牌走向世界的华彩篇章。

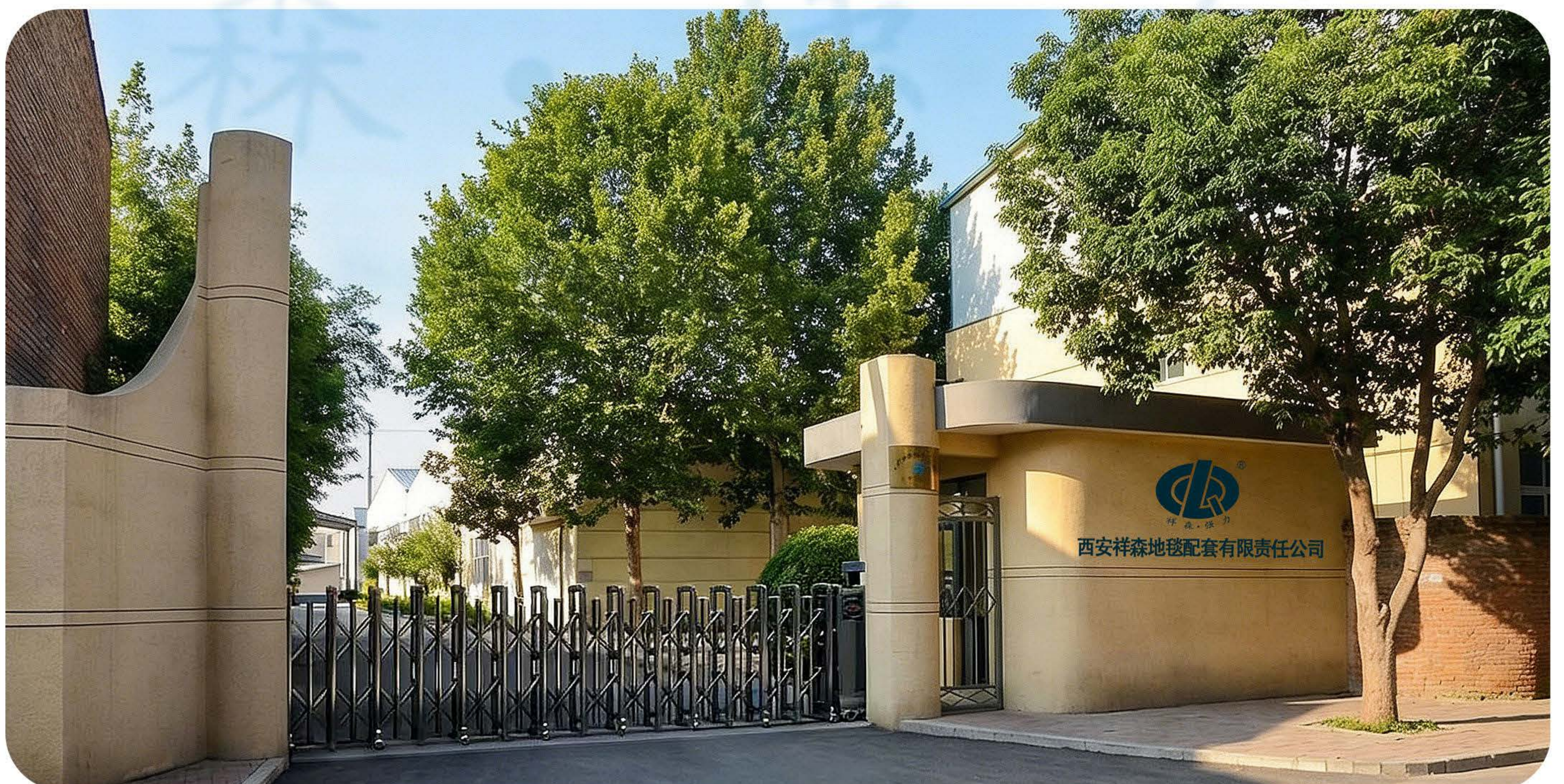



地毯钉条

地毯钉条是地毯铺装施工专用的边缘固定辅料，多用于房间墙边、拼接边界等位置安装。其表面倾斜排布的钢钉可牢固咬合地毯背面基底，有效拉紧固定地毯，实现地毯平整张紧铺装，防止起翘、移位

普通钉条

免钉钉条

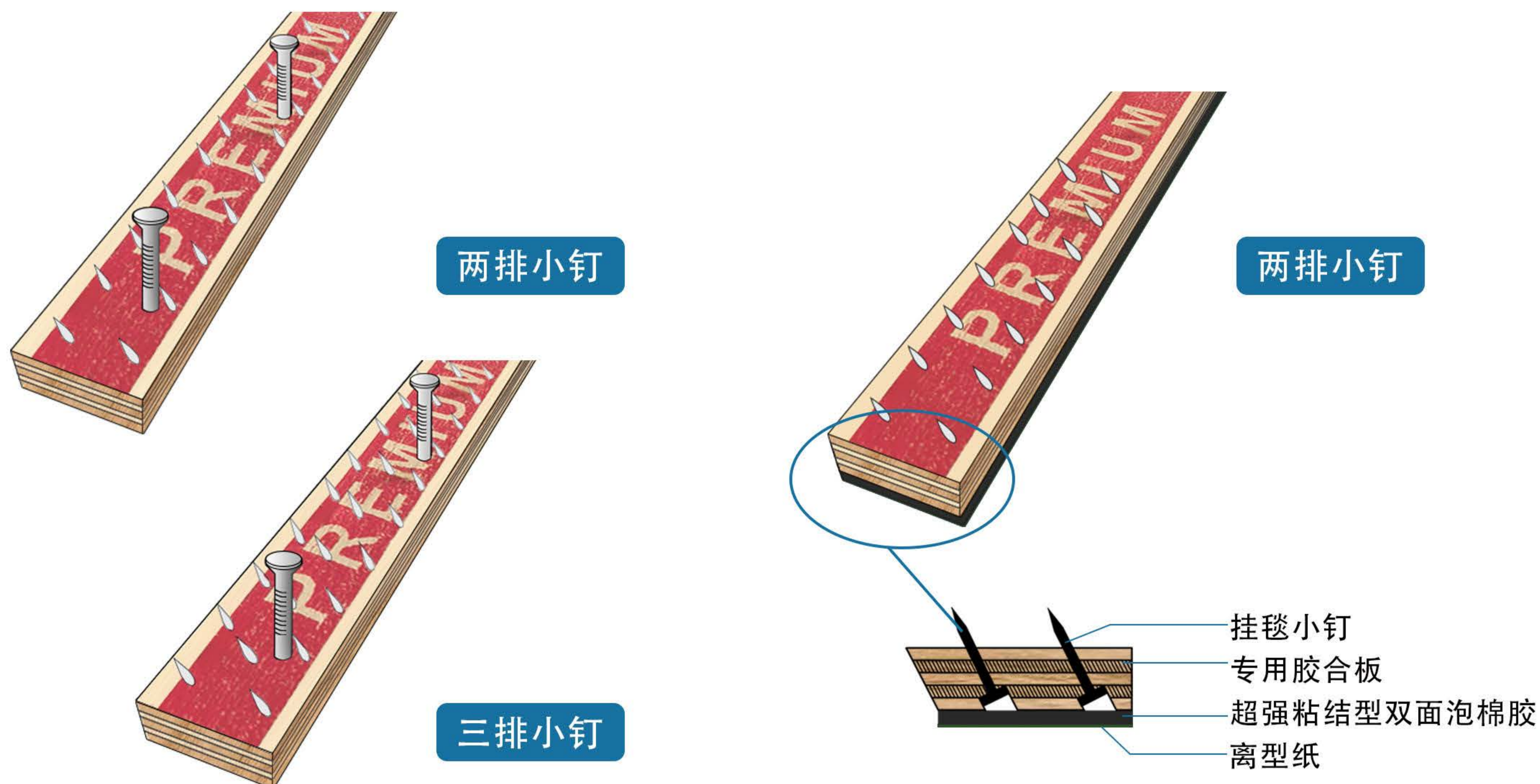

钉子图像	钉子名称	尺寸	介绍
	橡塑钉	Φ 2.5 × 32	适用地面：木地板、胶合板、OSB板及木结构楼层 特点：钉子是螺旋结构、抓力强，不容易松动，适合钉入木材 使用场所：独立住宅、Townhouse、木结构公寓
	镀锌长木钉	Φ 2.3 × 19	适用地面：木基层，旧木地板、翻新工程 特点：钉子带环纹、抗拔力比普通钉强、比橡塑钉更稳固 使用场所：住宅翻新、高端住宅
	镀锌短木钉	Φ 2.3 × 25.4	适用地面：木基层，旧木地板、翻新工程 特点：钉子带环纹、抗拔力比普通钉强、比橡塑钉更稳固 使用场所：住宅翻新、高端住宅
	两用钉	Φ 2.68 × 17.5	特点：同时具备两种钉子特性（木钉、水泥钉） 使用地面：木基层、混凝土地面 优势：一种钉条适合多种基层、安全更方便
	水泥钉	Φ 2.68 × 17.5	特点：适用于C20-25C强度等级混凝土，钉体短小，硬度优异 适用地面：Concrete slab、水泥地面 使用场所：办公楼、酒店、商场、台球俱乐部、高层公寓
	重型水泥钉	Φ 3.3 × 16	特点：适用于C25~C30强度等级混凝土，钉体粗短，硬度高 适用地面：高强度混凝土地面，硬化或固化地坪 使用场所：硬质地面，商场，厂房，机场

免钉钉条

专为瓷砖、木地板、石塑地板等硬质基面设计，亦适用于平整度达标之无尘水泥地面。

规格：1220mm * 22mm * 6mm (90根/箱)

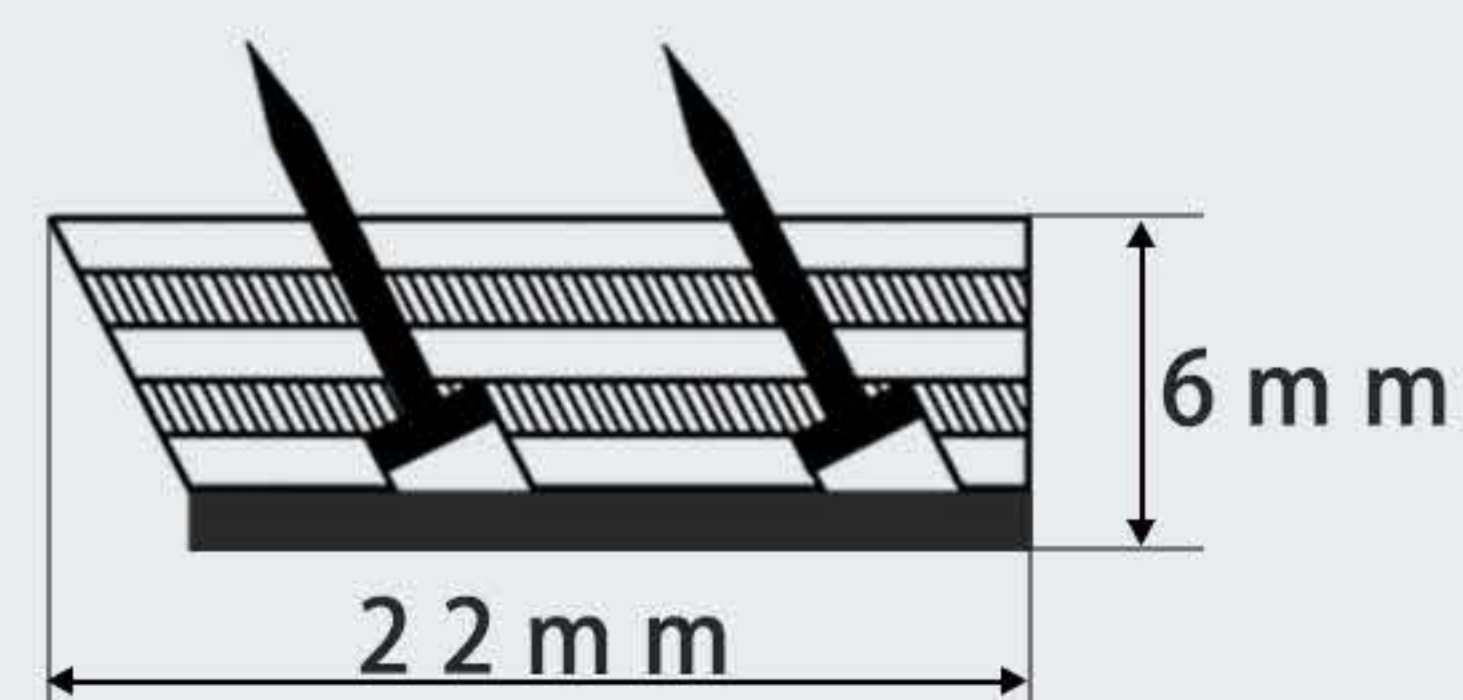

普通钉条

中小型空间
专为精品酒店、商务办公区、住宅公寓、台球厅等。

规格: 1220mm * 21mm * 5.5mm (100根/箱)

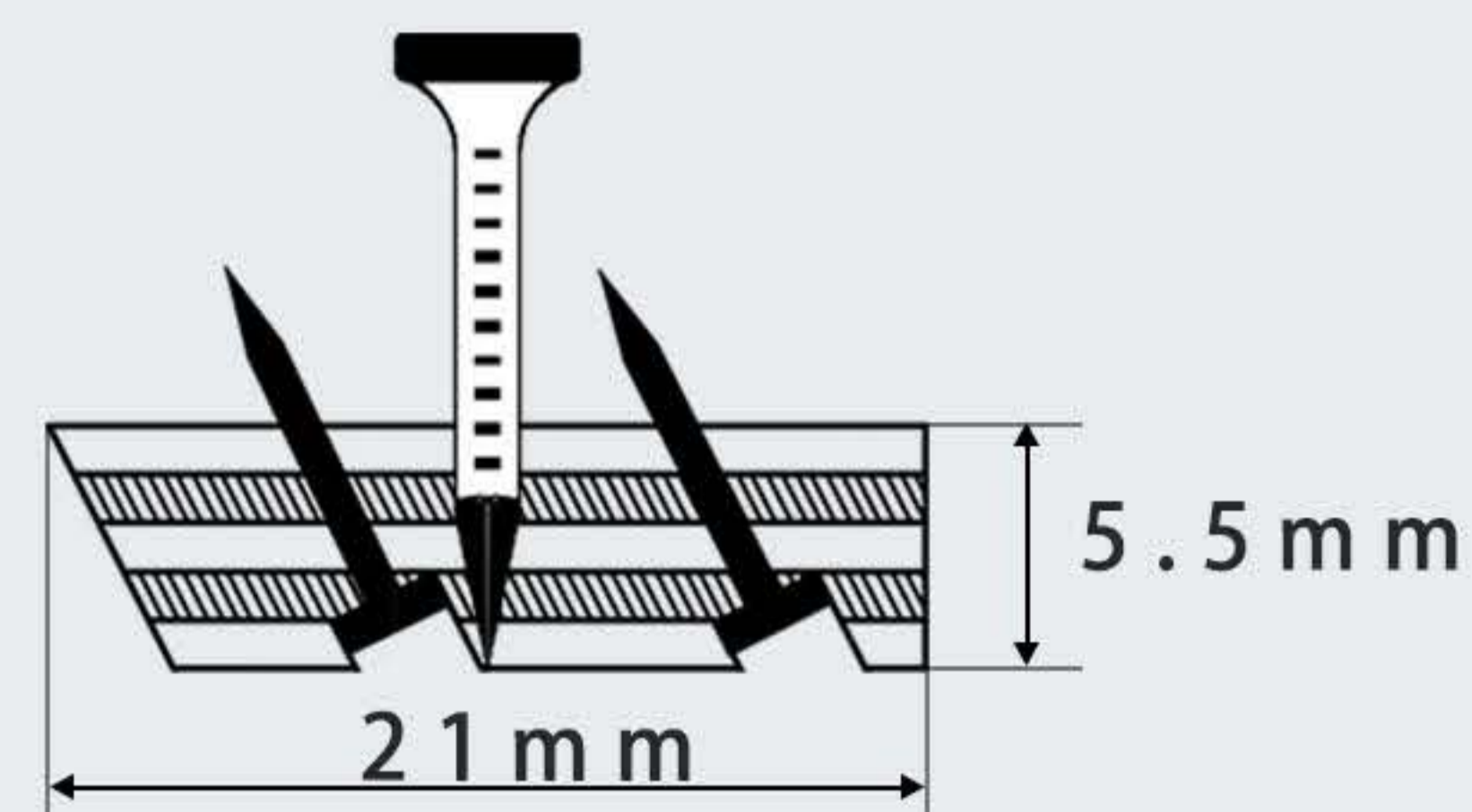

标准钉条

中小型空间
专为高档酒店、商务会所、台球俱乐部。

规格: 1220mm * 22mm * 6mm (100根/箱)

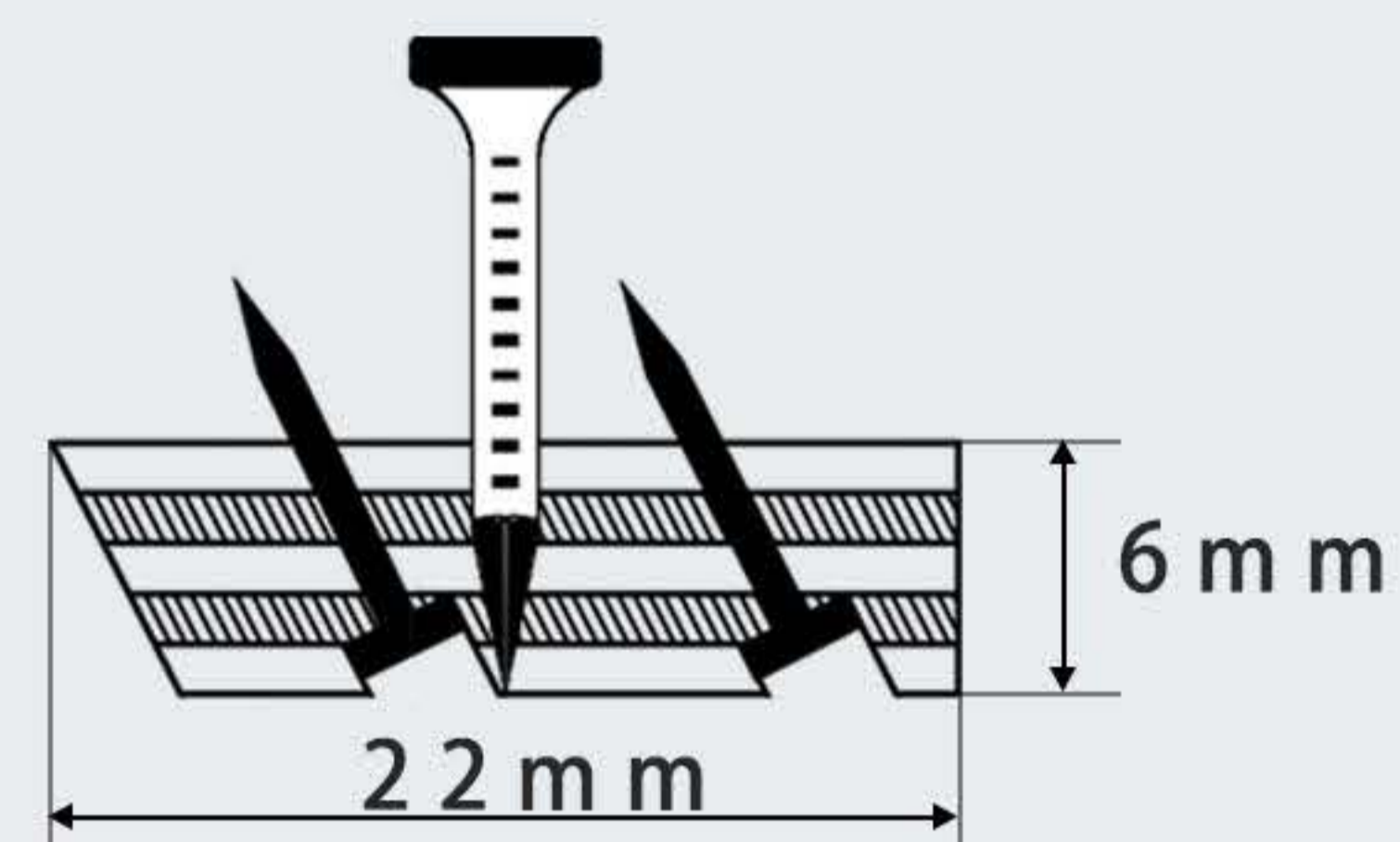

加宽钉条

中大型空间
专为酒店宴会厅、商务会议厅、台球俱乐部等中高人流商业空间专业设计。

规格: 1220mm * 25mm * 6mm (100根/箱)

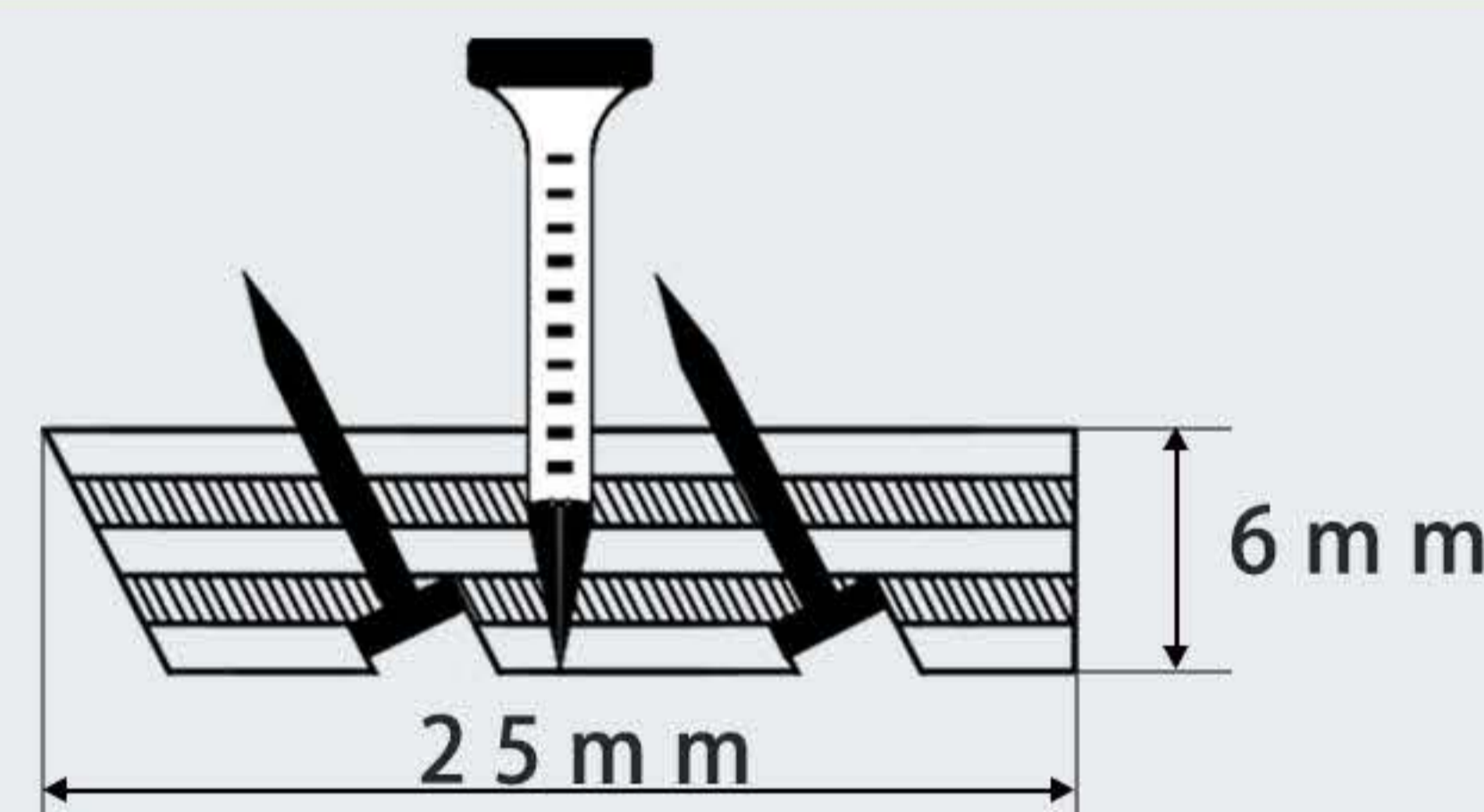

三排钉条

大型空间
专为会展中心、宴会厅、赌场商业综合体等超大面积连续铺装场景设计。

规格: 1220mm * 31mm * 6mm (70根/箱)

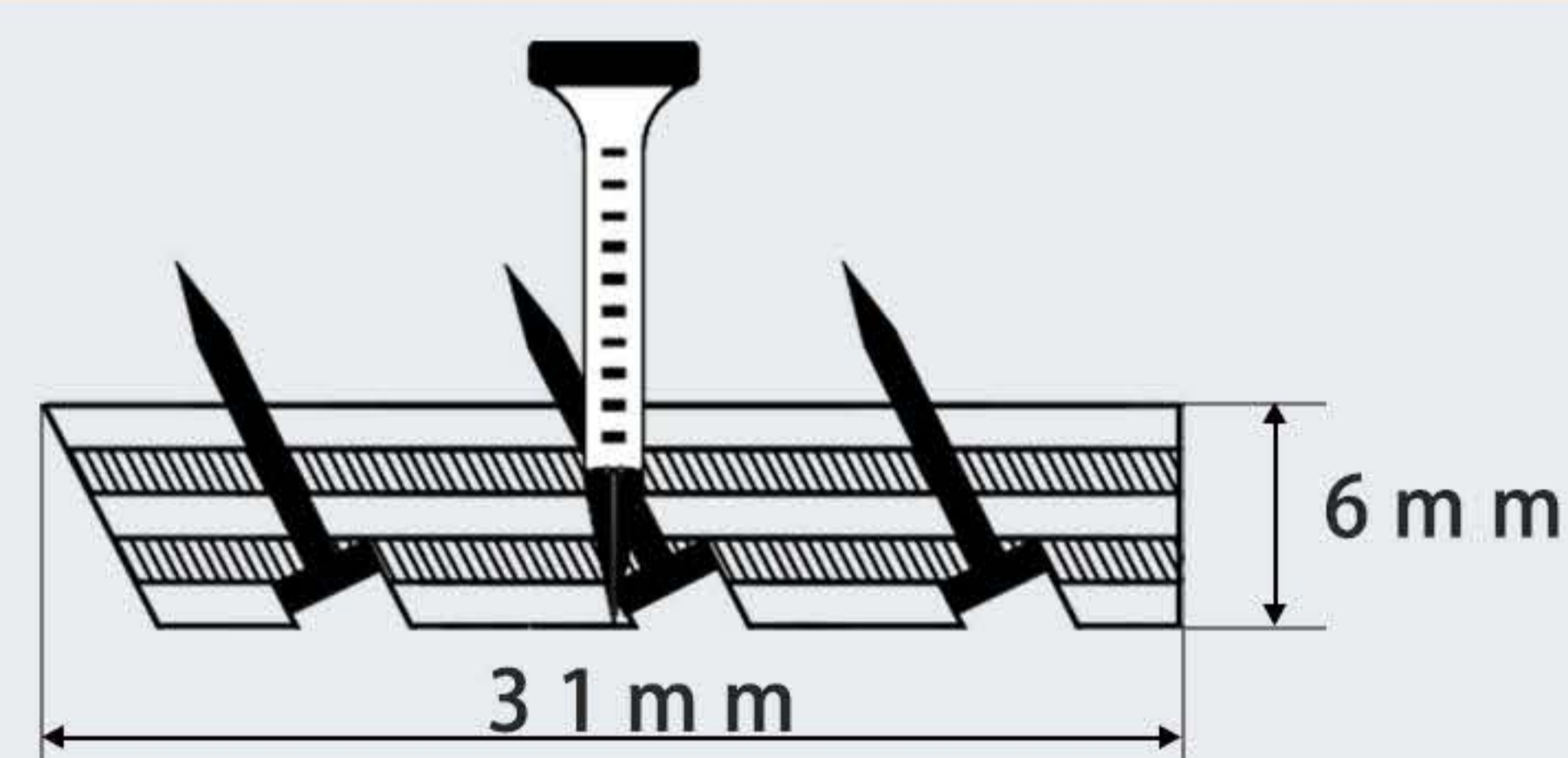

特宽钉条

超大型空间
专为机场航站楼、奥体中心、超五星酒店等超大规模地毯工程铺装设计。

规格: 1220mm * 44mm * 6mm (50根/箱)

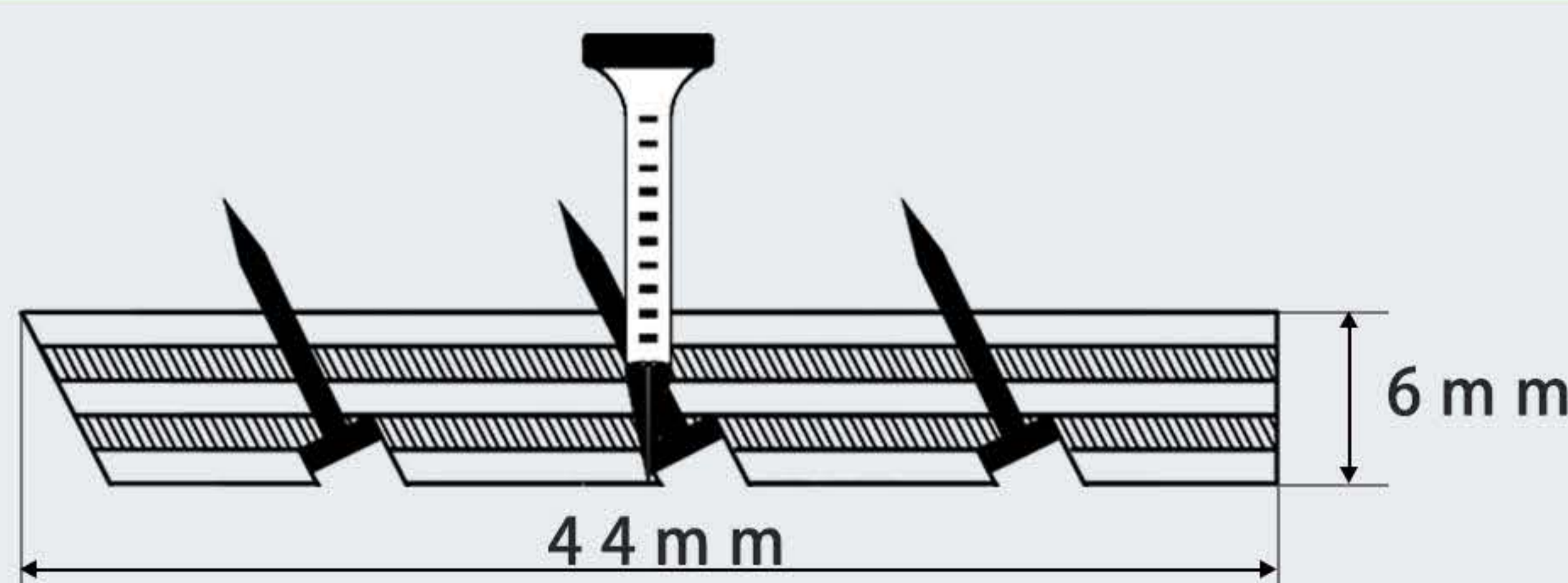

30+

YEARS PROFESSIONAL MANUFACTURE



地毯烫带

地毯烫带是地毯铺装专用热熔型拼接辅料，主要用于地毯接缝处的连接加固施工。经加热后，其表层热熔胶层熔融活化，可将相邻两块地毯背基紧密粘合，实现接缝平整牢固、拼接无痕的铺装效果。。



K100-K0

产品信息

- 【应用范围】中小型房间铺装地毯
民宿/办公室/会议室/台球厅等
- 【适用地毯】无纺地毯/针刺地毯/薄型簇绒地毯
使用
- 【产品特点】环保/低烟/低气味/低温粘接/耐
候性一般

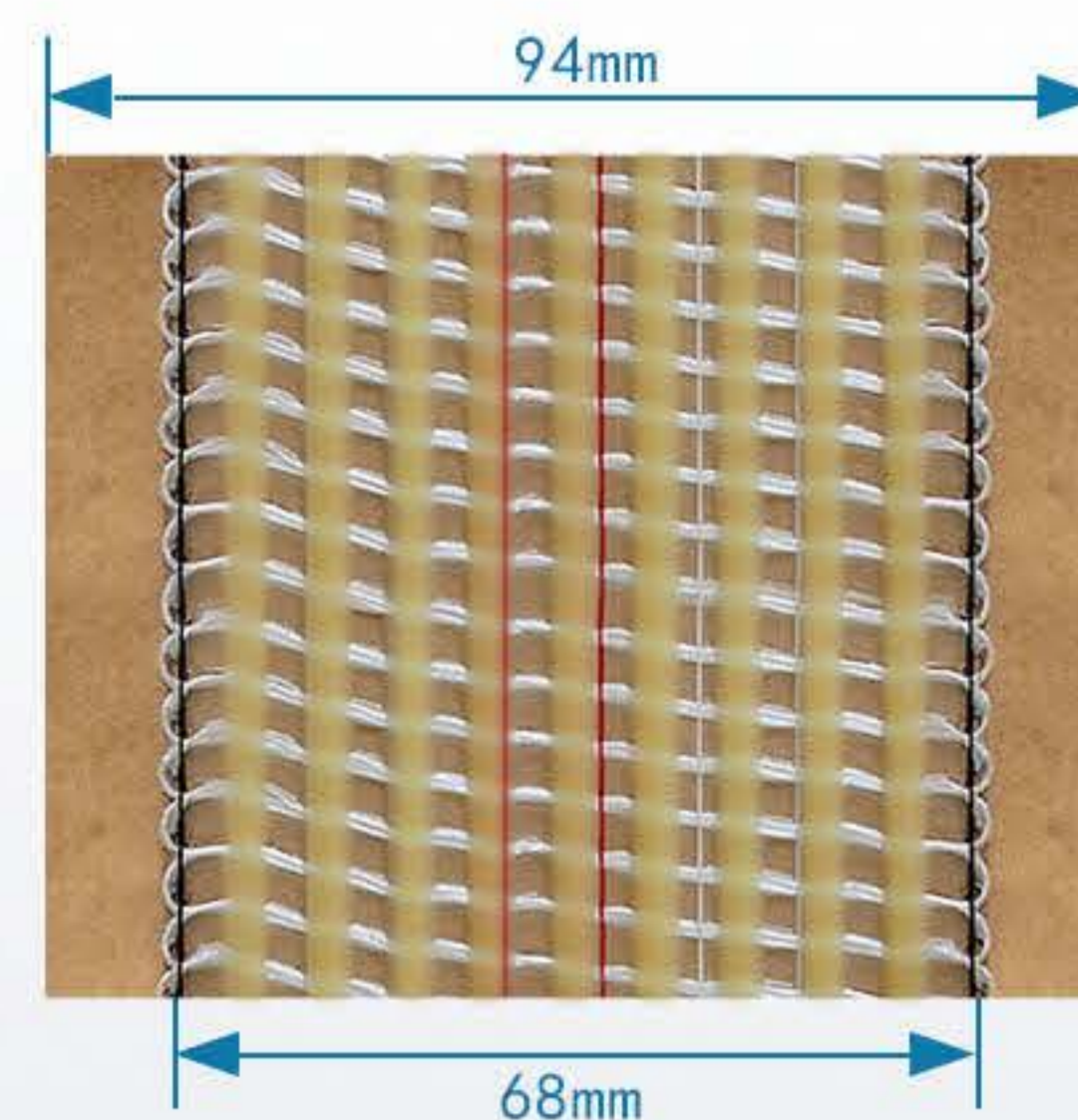

型号	纸宽	胶宽	重量	米数	卷数
K100-K0	94mm	68mm	0.95kg/卷	15m/卷	10卷/箱



K100-WD160A

产品信息

- 【应用范围】中小型空间铺装地毯
三星级酒店/快捷酒店/商务会所等
- 【适用地毯】簇绒地毯/圈绒地毯/割圈绒地毯/
丙纶化纤地毯等
- 【产品特点】环保/低烟/低气味/低温粘接/耐
候性较好

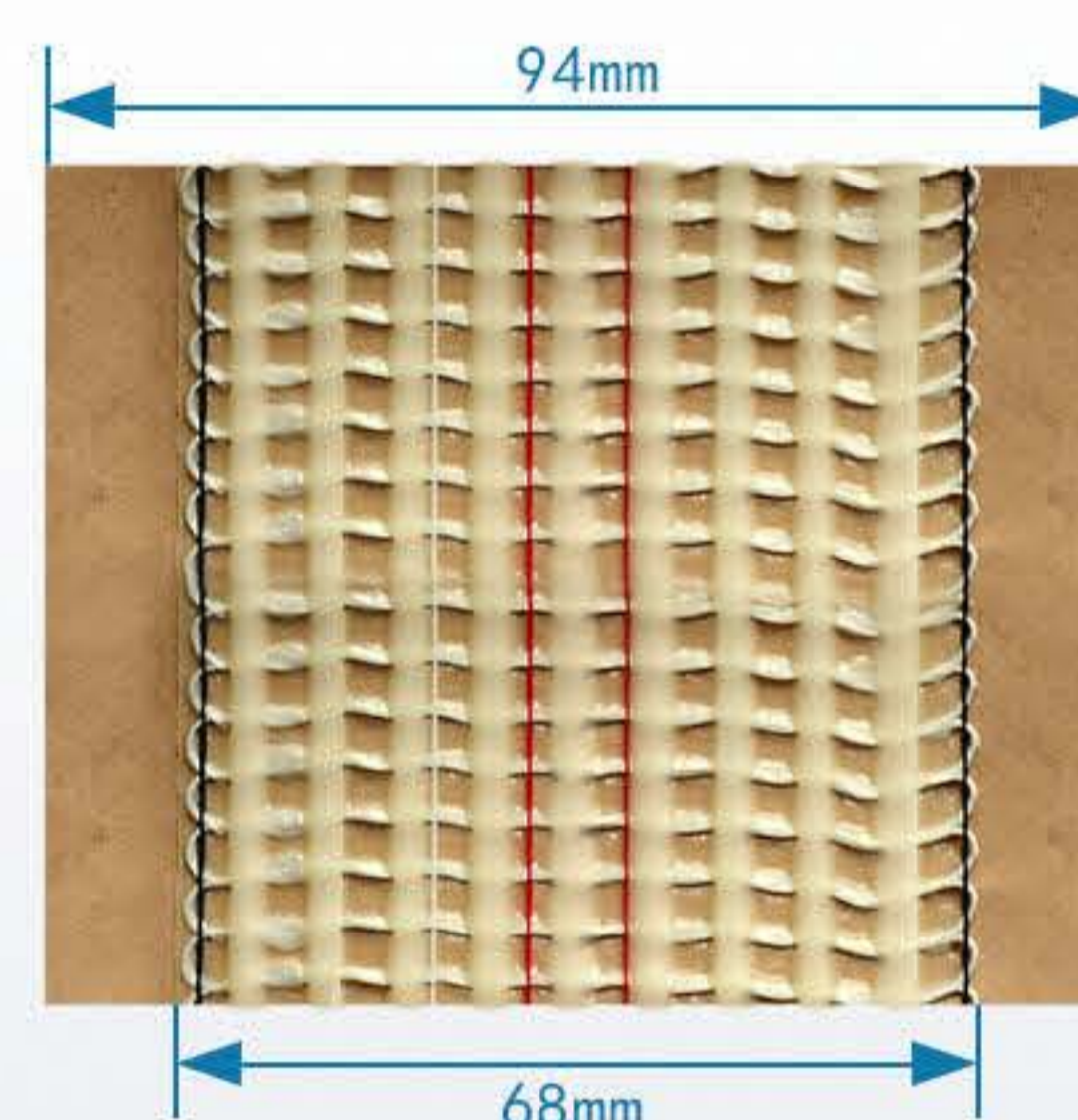

型号	纸宽	网宽	重量	米数	卷数
K100-WD160A	94mm	68mm	1.15kg/卷	20m/卷	10卷/箱



K100-WD180A

产品信息

- 【应用范围】大型空间及高人流量场所
四星级高端酒店/商务会议中心/高
端会所/台球俱乐部等
- 【适用地毯】阿克明斯特/威尔顿/尼龙簇绒/高密
簇绒等
- 【产品特点】环保/低烟/微小气味/高温粘接/持
久牢固/耐候性强

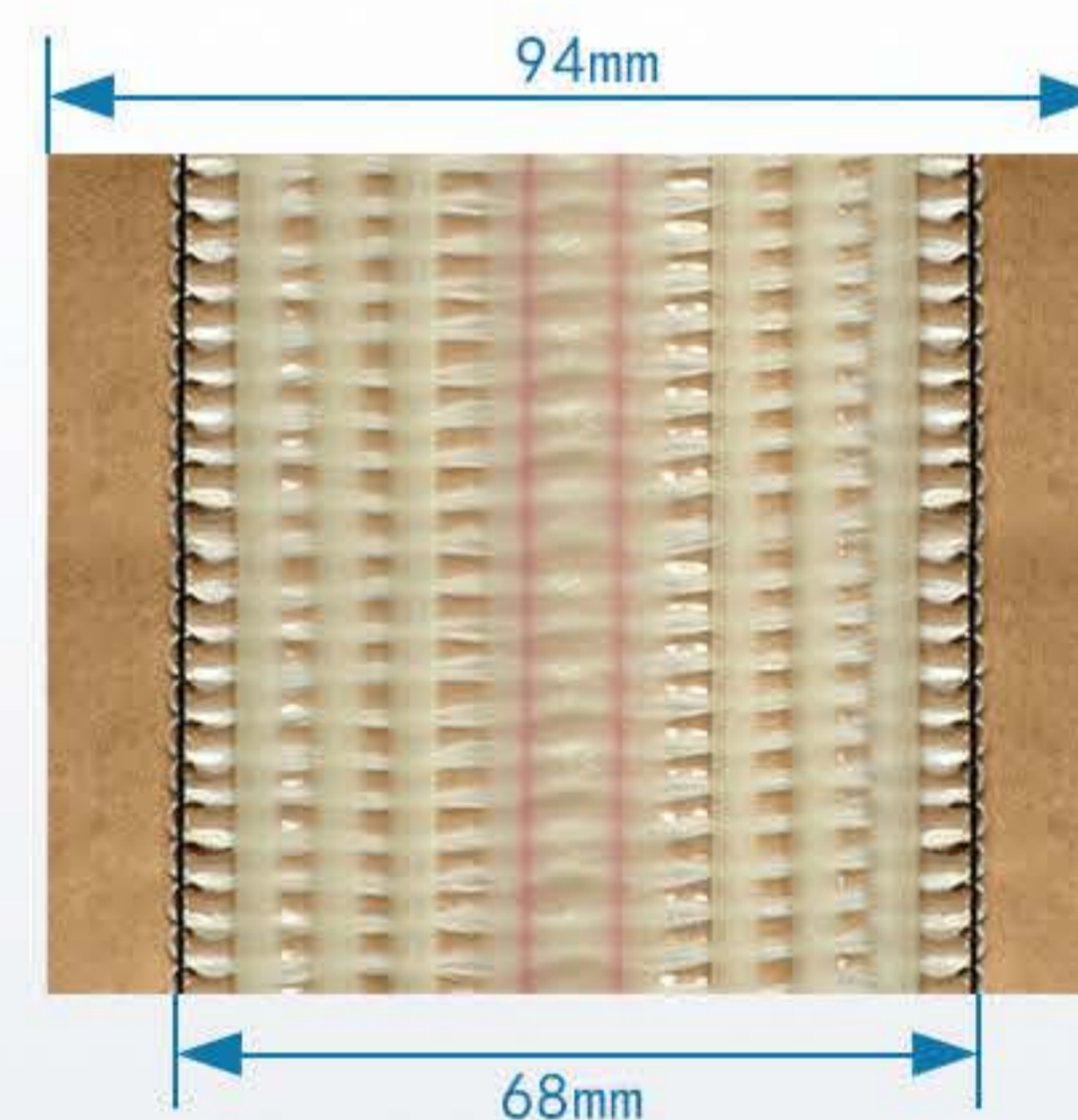

型号	纸宽	网宽	重量	米数	卷数
K100-WD180A	94mm	68mm	0.98kg/卷	15m/卷	10卷/箱



K100-WD180

产品信息

- 【应用范围】超大型空间及高人流量场所
五星级酒店/宴会厅/体育场馆/电影
院/高端别墅/私人会馆等
- 【适用地毯】阿克明斯特/威尔顿/尼龙高密簇绒/
羊毛混纺簇绒等
- 【产品特点】环保/低烟/微无气味/高温粘接/持
久牢固/耐候性极强

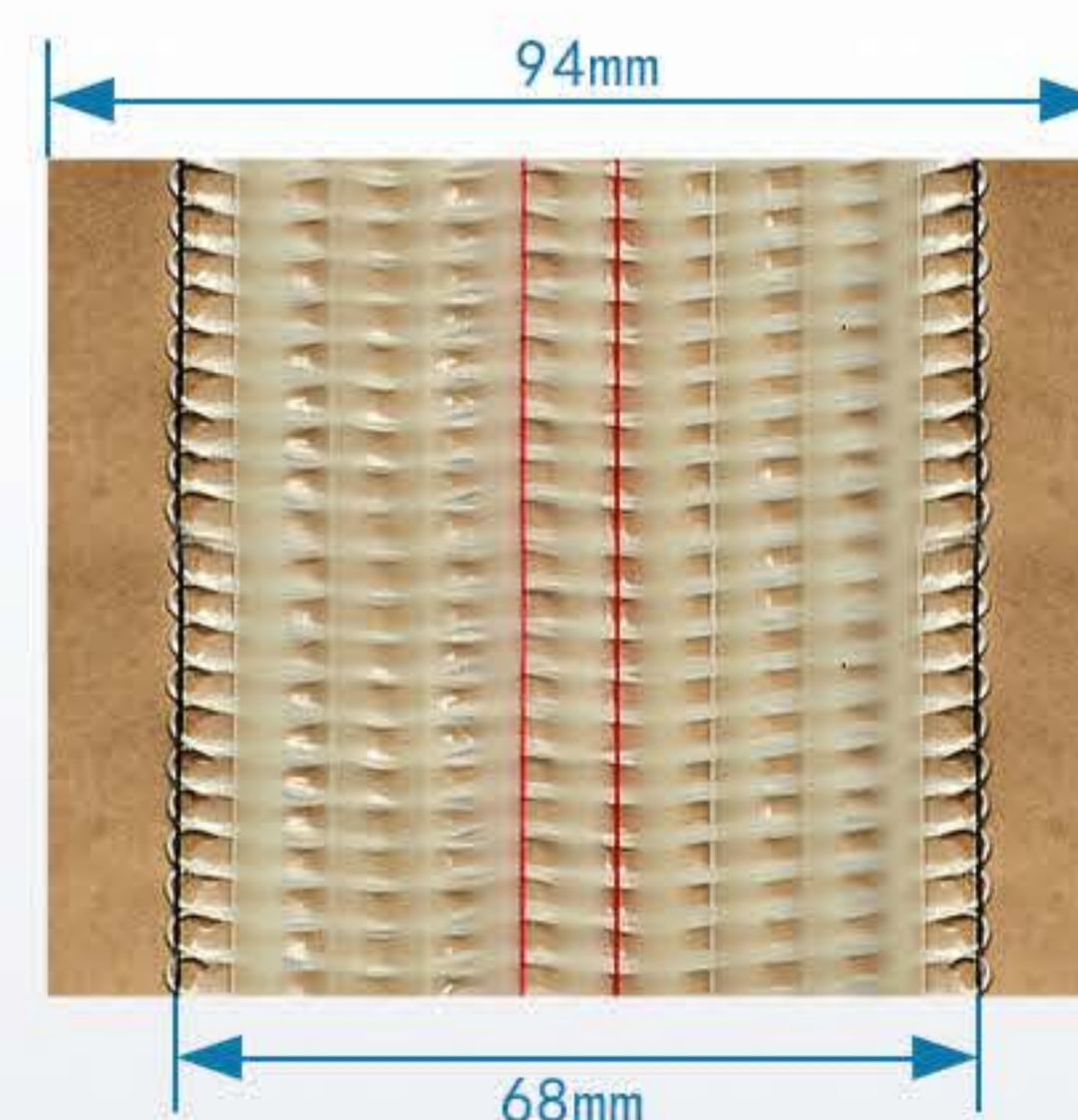

型号	纸宽	网宽	重量	米数	卷数
K100-WD180	94mm	68mm	1.2kg/卷	20m/卷	10卷/箱



SUP-Z160

产品信息

- 【应用范围】小型空间低, 低人流量场所
独栋住宅(卧室/衣帽间/书房/储藏室等)
- 【适用地毯】薄型簇绒地毯/Jute/ActionBac等
- 【产品特点】网纸复合及离型工艺, 环保/低烟/低气味/低温粘接/耐候性较好

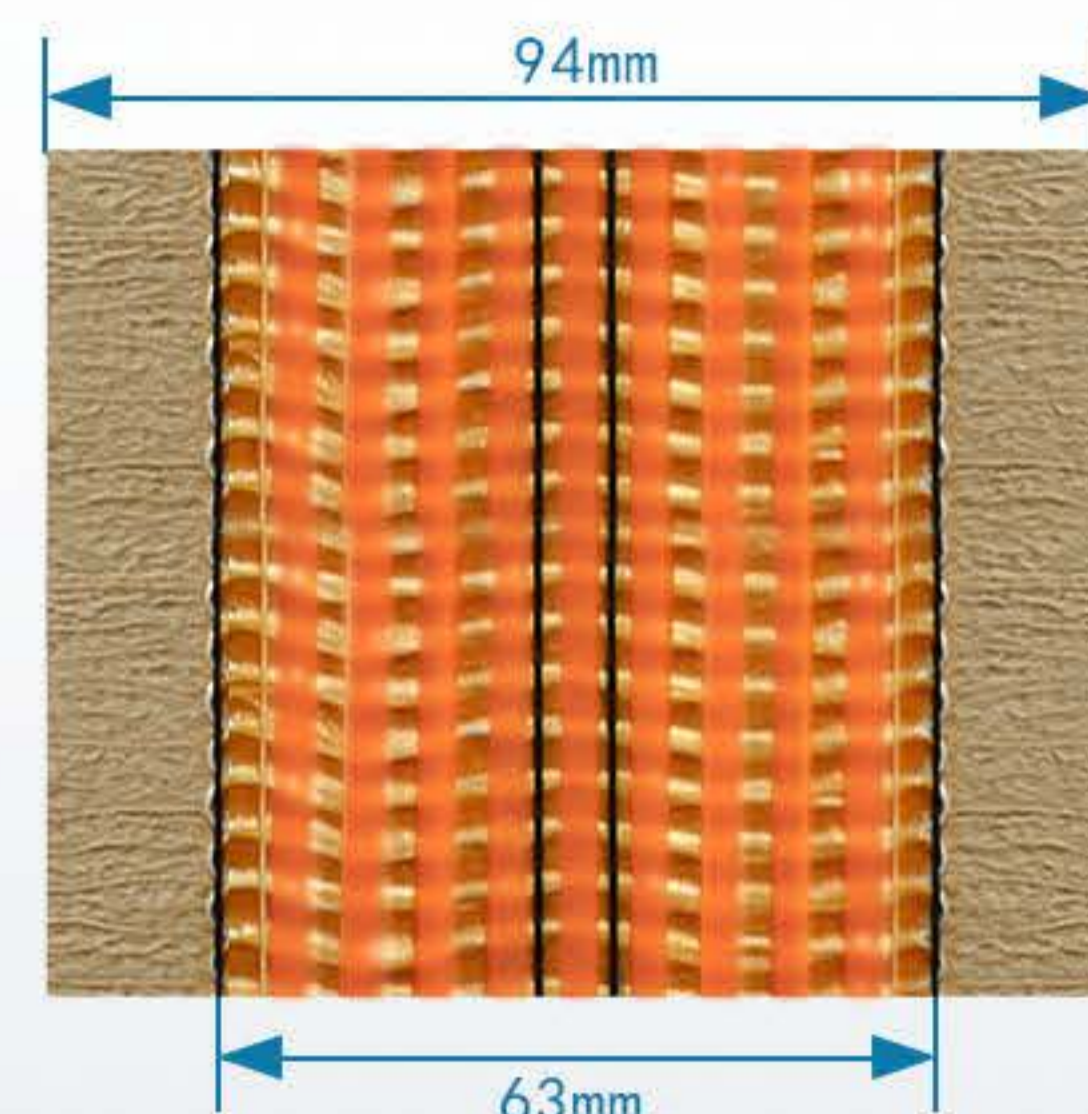

型号	纸宽	网宽	重量	米数	卷数
SUP-Z160	94mm	63mm	0.95kg/卷	20m/卷	10卷/箱



SUP-180

产品信息

- 【应用范围】大型空间, 高人流量场所
写字楼走廊/购物中心店面/学校教室/教堂主厅等
- 【适用地毯】厚簇绒地毯/高密度ActionBac/图案毯Pattern carpet
- 【产品特点】网纸复合及离型工艺

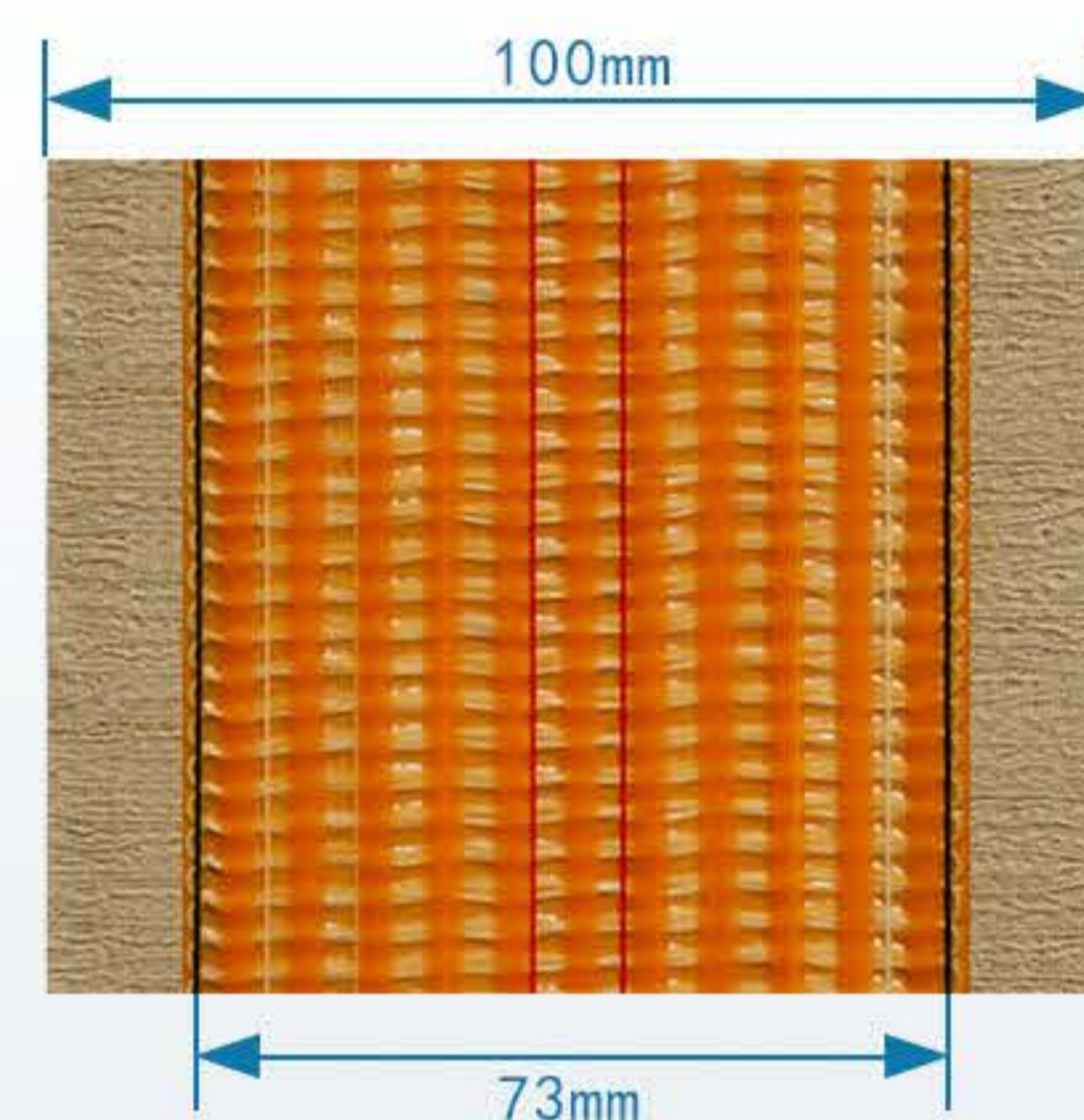

型号	纸宽	网宽	重量	米数	卷数
SUP-180	100mm	73mm	1.15kg/卷	20m/卷	10卷/箱



SUP-J185

产品信息

- 【应用范围】中小型空间, 中高人流量场所
豪华住宅/奢侈品商超/中东国家酒店房间及走廊等
- 【适用地毯】阿克明斯特地毯/威尔顿地毯/高密度簇绒地毯等
- 【产品特点】网纸复合及离型工艺
环保/微烟/低气味/超强粘接/耐候性极强

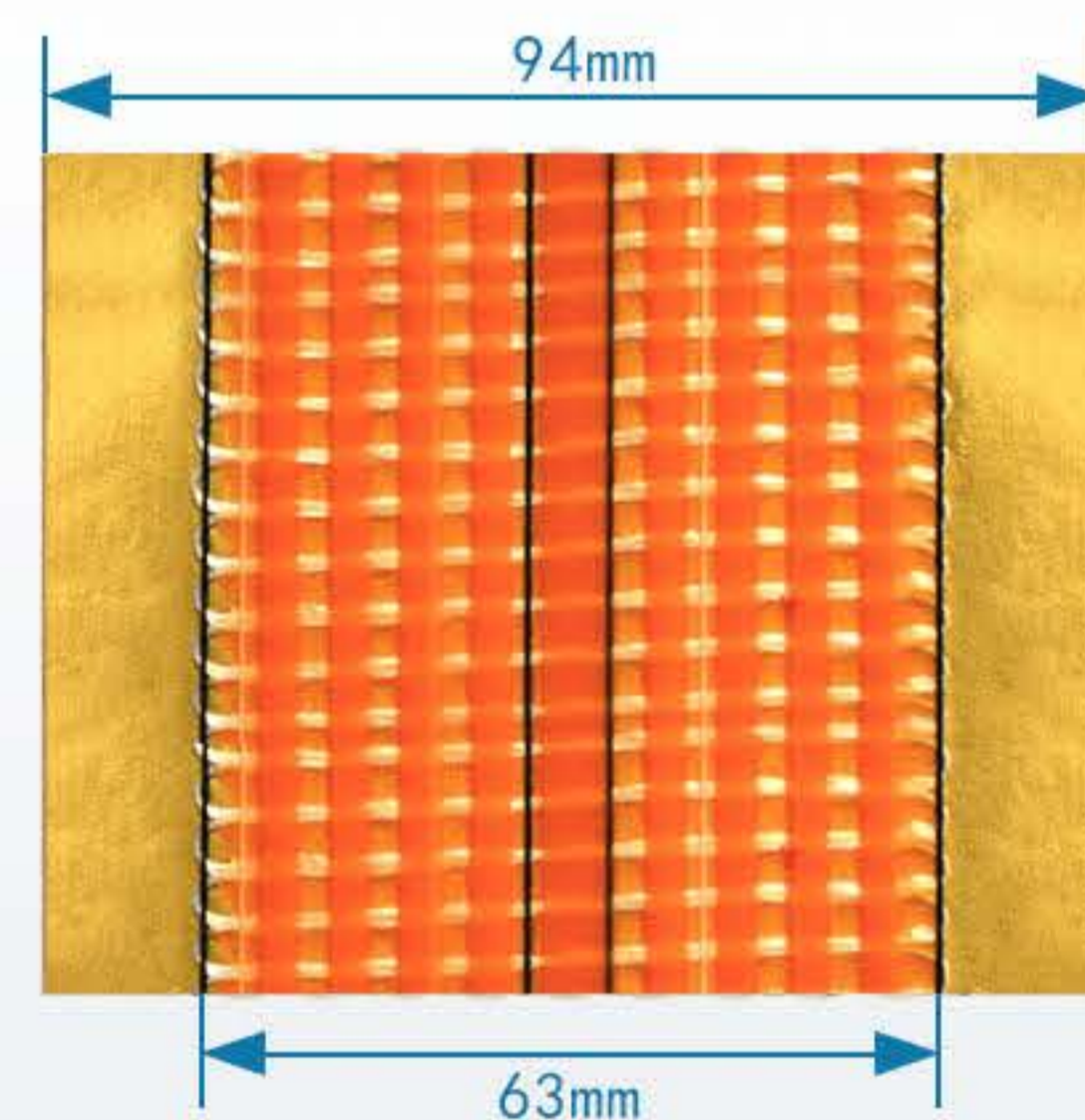

型号	纸宽	网宽	重量	米数	卷数
SUP-J185	94mm	63mm	1kg/卷	20m/卷	10卷/箱



SUP-Z180

产品信息

- 【应用范围】中小型空间, 中高人流量场所
高端酒店房间/会议室/高端私人别墅等
- 【适用地毯】中厚簇绒地毯/低密度威尔顿地毯/加强型ActionBac
- 【产品特点】网纸复合及离型工艺, 环保/低烟/微小气味/高温粘接/持久牢固/耐候性强

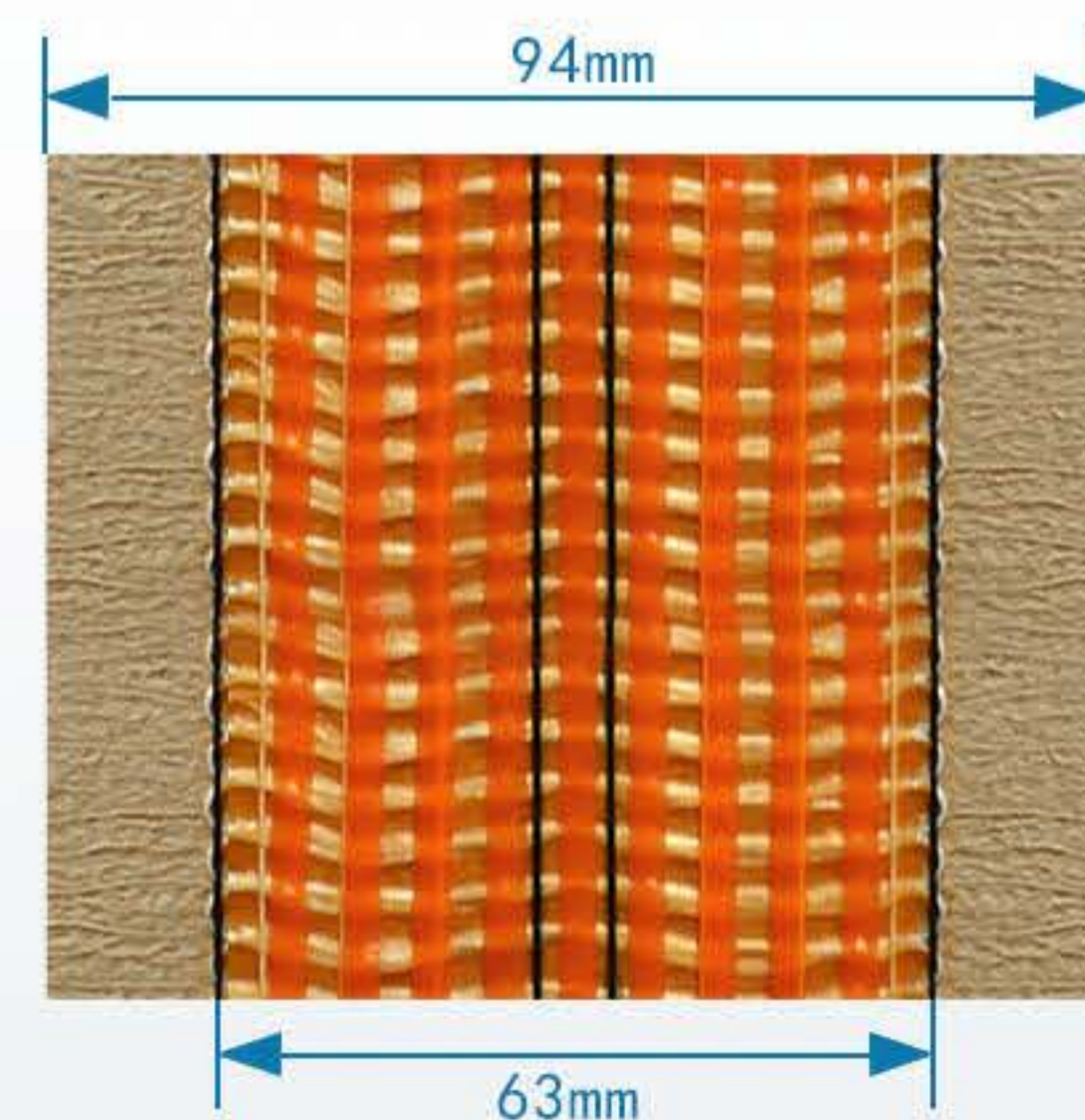

型号	纸宽	网宽	重量	米数	卷数
SUP-Z180	94mm	63mm	0.95kg/卷	20m/卷	10卷/箱



SUP-Z185

产品信息

- 【应用范围】中小型空间, 中高人流场所
高端酒店房间/会议室/高端私人别墅等
- 【适用地毯】中厚簇绒地毯/低密度威尔顿地毯/5加强型ActionBac
- 【产品特点】网纸复合及离型工艺, 环保/低烟/微小气味/高温粘接/持久牢固/耐候性强

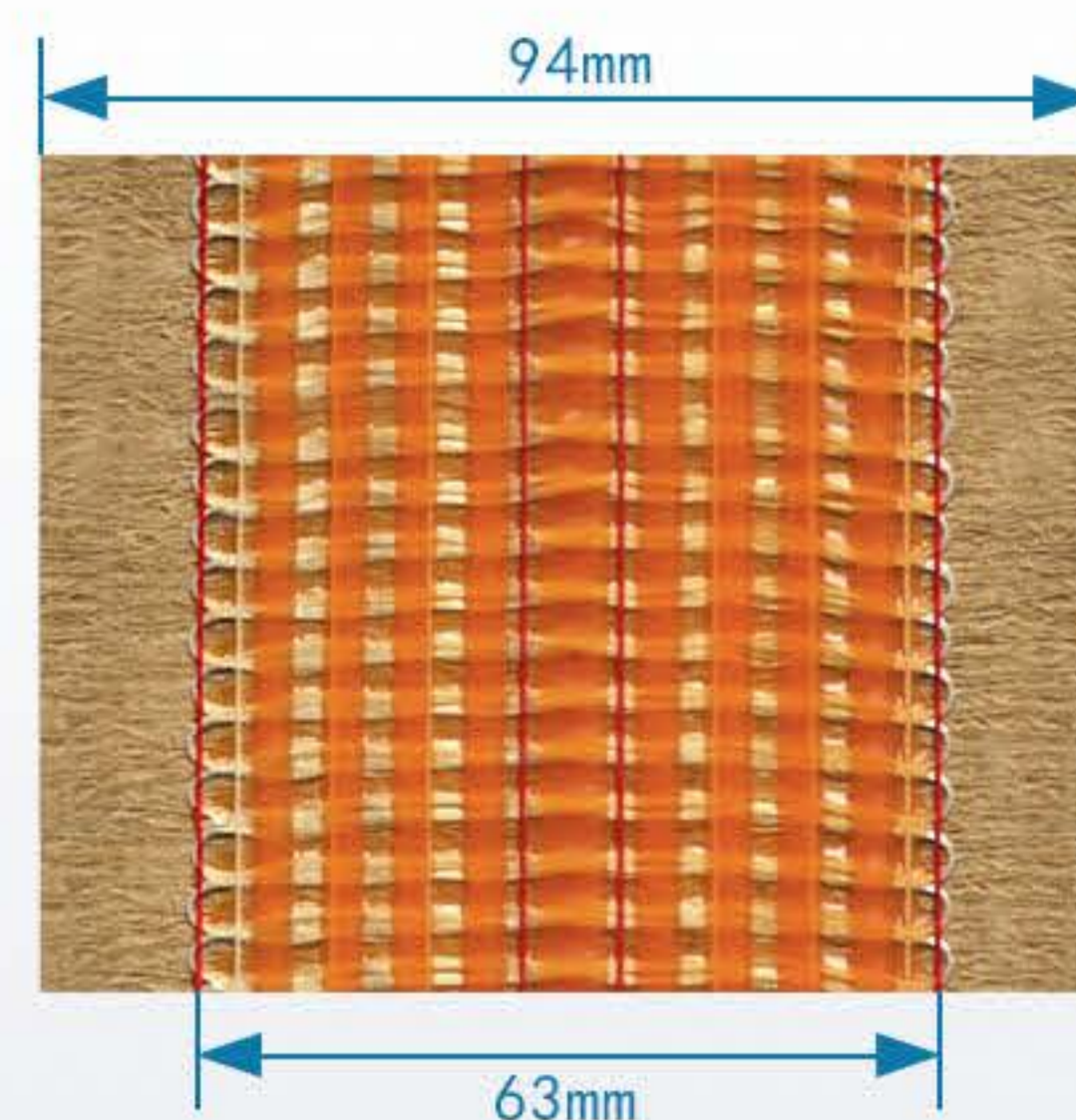

型号	纸宽	网宽	重量	米数	卷数
SUP-Z185	94mm	63mm	0.95kg/卷	20m/卷	10卷/箱



SUP-185

产品信息

- 【应用范围】大型空间, 高人流场所
高端酒店大堂/大型宴会厅/电影院/机场候机大厅/赌场等
- 【适用地毯】阿克明斯特地毯/威尔顿地毯/高密度簇绒地毯等
- 【产品特点】网纸复合及离型工艺, 环保/低烟/微无气味/高温粘接/持久牢固/耐候性极强

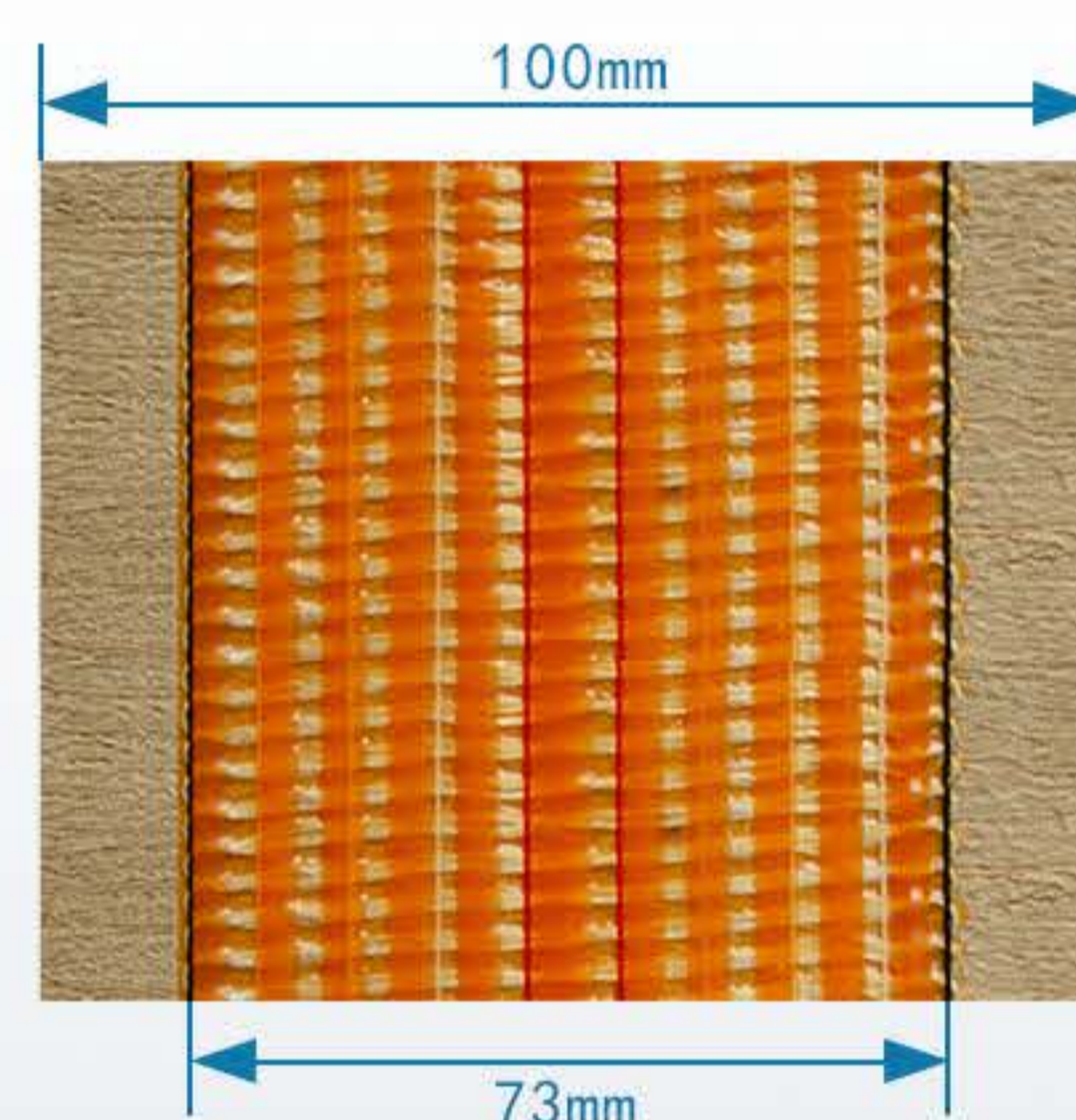

型号	纸宽	网宽	重量	米数	卷数
SUP-185	100mm	73mm	1.2kg/卷	20m/卷	10卷/箱



SUP-190

产品信息

- 【应用范围】高端大型空间, 高人流场所
超五星级酒店/大型宴会厅/歌剧院/豪华别墅等
- 【适用地毯】阿克明斯特地毯/威尔顿地毯/高密度簇绒地毯等
- 【产品特点】网纸复合及离型工艺, 环保/低烟/微无气味/高温粘接/持久牢固/耐候性超强

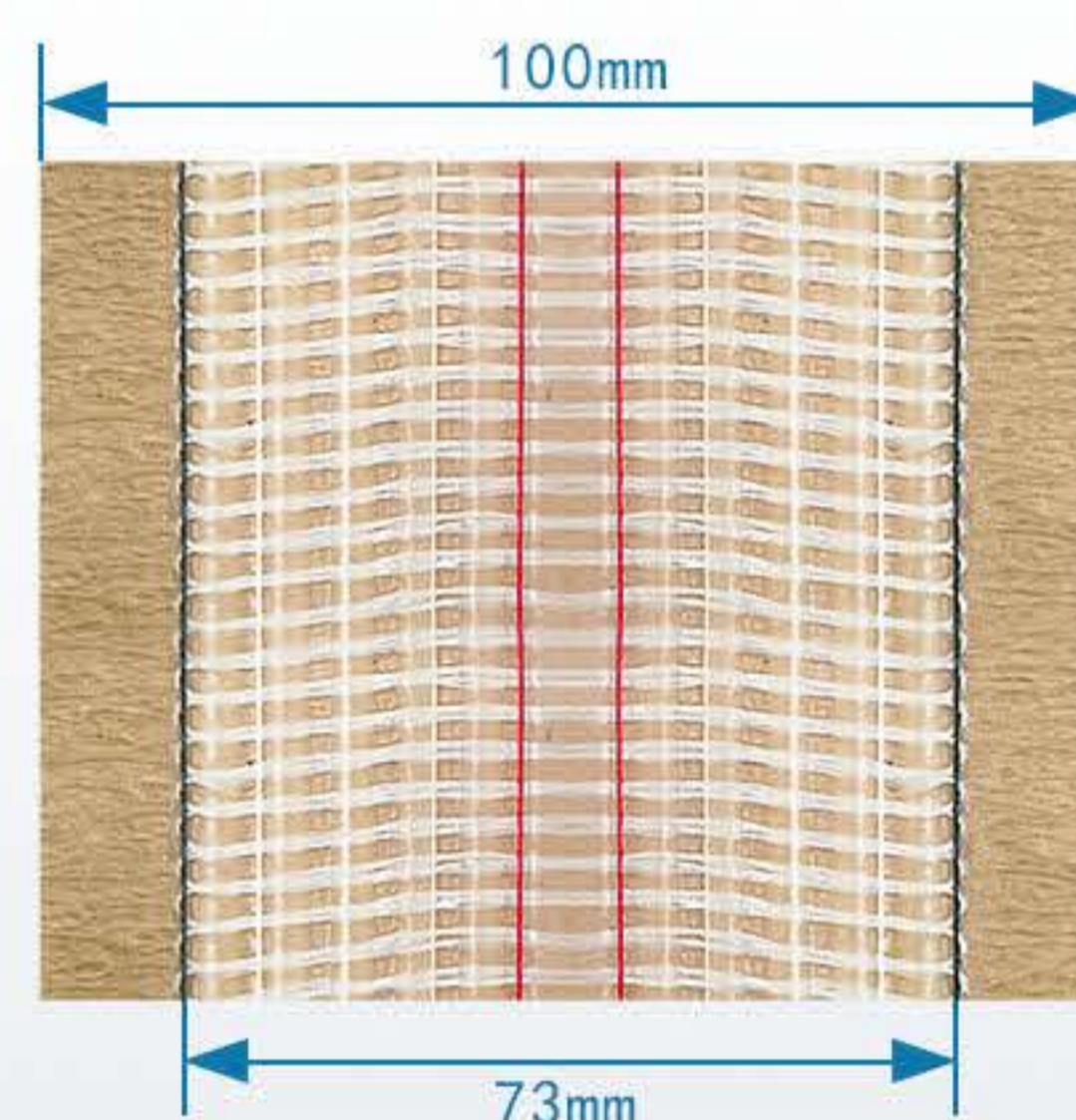

型号	纸宽	网宽	重量	米数	卷数
SUP-190	100mm	73mm	1.2kg/卷	20m/卷	10卷/箱



SUP-K185

产品信息

- 【应用范围】超大型空间及超高人流场所
展览馆/机场大厅/宴会厅/会议中心等
- 【适用地毯】各种羊毛地毯/厚重威尔顿地毯/大幅印花地毯等
- 【产品特点】网纸复合及离型工艺, 宽度是普通烫带的两倍

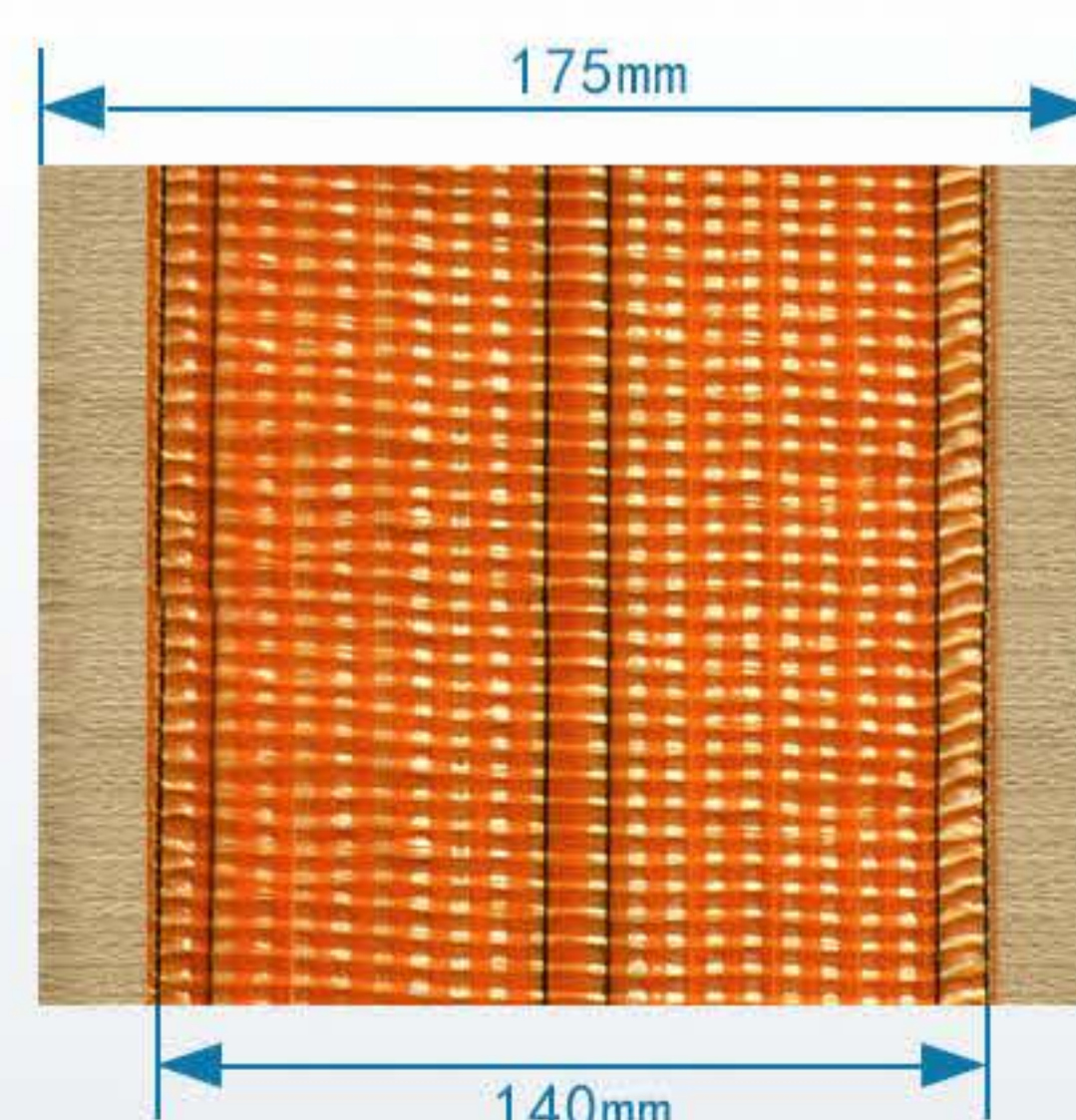

型号	纸宽	网宽	重量	米数	卷数
SUP-K185	175mm	140mm	2.1kg/卷	20m/卷	6卷/箱

网格胶带

网格胶带专为 PVC/SPC/WPC 等乙烯基地板研发,可在地板下方提供强力粘接。胶层粘性强、粘接迅速、无残胶,尤其适用于踢脚线与乙烯基装饰线条安装。相较于传统胶粘剂、橡胶水及热熔胶,施工更洁净高效。本品可将乙烯基卷材地板牢固粘贴于洁净干燥的基层地面,安全无毒、无异味,使用更安心。

产品信息



网格胶带

25mm宽	50米	12卷/箱
38mm宽	50米	8卷/箱
89mm宽	50米	3卷/箱
150mm宽	50米	2卷/箱
240mm宽	50米	1卷/箱

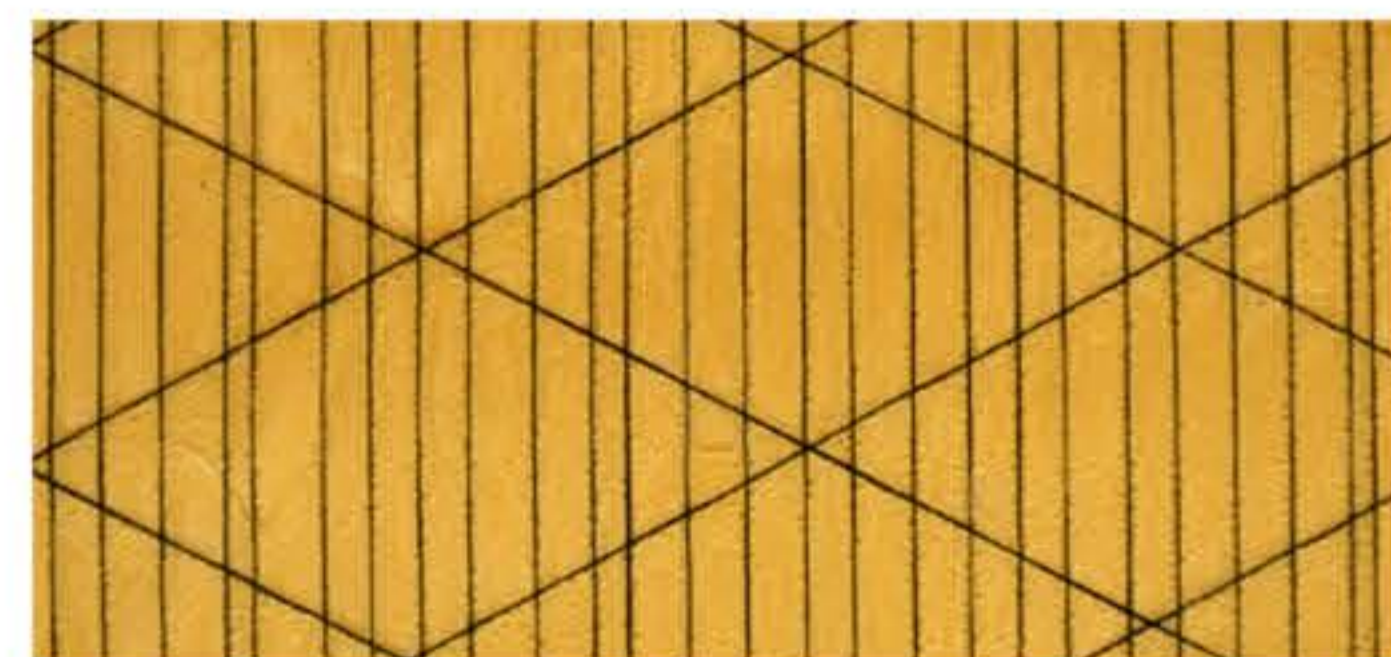

【应用范围】中小型空间铺装地毯/地板

五星酒店/商务会议厅/高端别墅等场所使用

【适用地板地毯】PVC方块毯/PVC/WPC/SPC塑胶地板/楼梯及踏步/收口条等

【产品特点】环保/无气味/双面粘接/持久牢固/耐候性好

免烫系列

单面免烫,适用于地毯安装过程中低人流区域的接缝处理。该胶带亦可用于临时修补作业,安装无需加热,无需使用热粘熨斗,大幅缩短施工时间。采用“撕、贴、压”的安装方式,让地毯接缝处理快速便捷、高效省心。

双面免烫专为无钉条地毯安装场景研发设计,适配各类地毯铺设需求,无需依赖钉条即可实现牢固固定。采用快粘型胶层配方,操作便捷,一撕即粘,无需熨烫处理,大幅简化施工流程,节省施工时间。其粘接牢固满足各类家装,工装地毯及人造草坪安装需求。

产品信息



单面免烫

【应用范围】小型空间铺装地毯

展览会/庆典活动/短期地毯拼缝/修补地毯

【适用地毯】印花地毯/针刺地毯/薄型粗绒地毯

【产品特点】环保/无气味/无需熨斗融化快速粘接

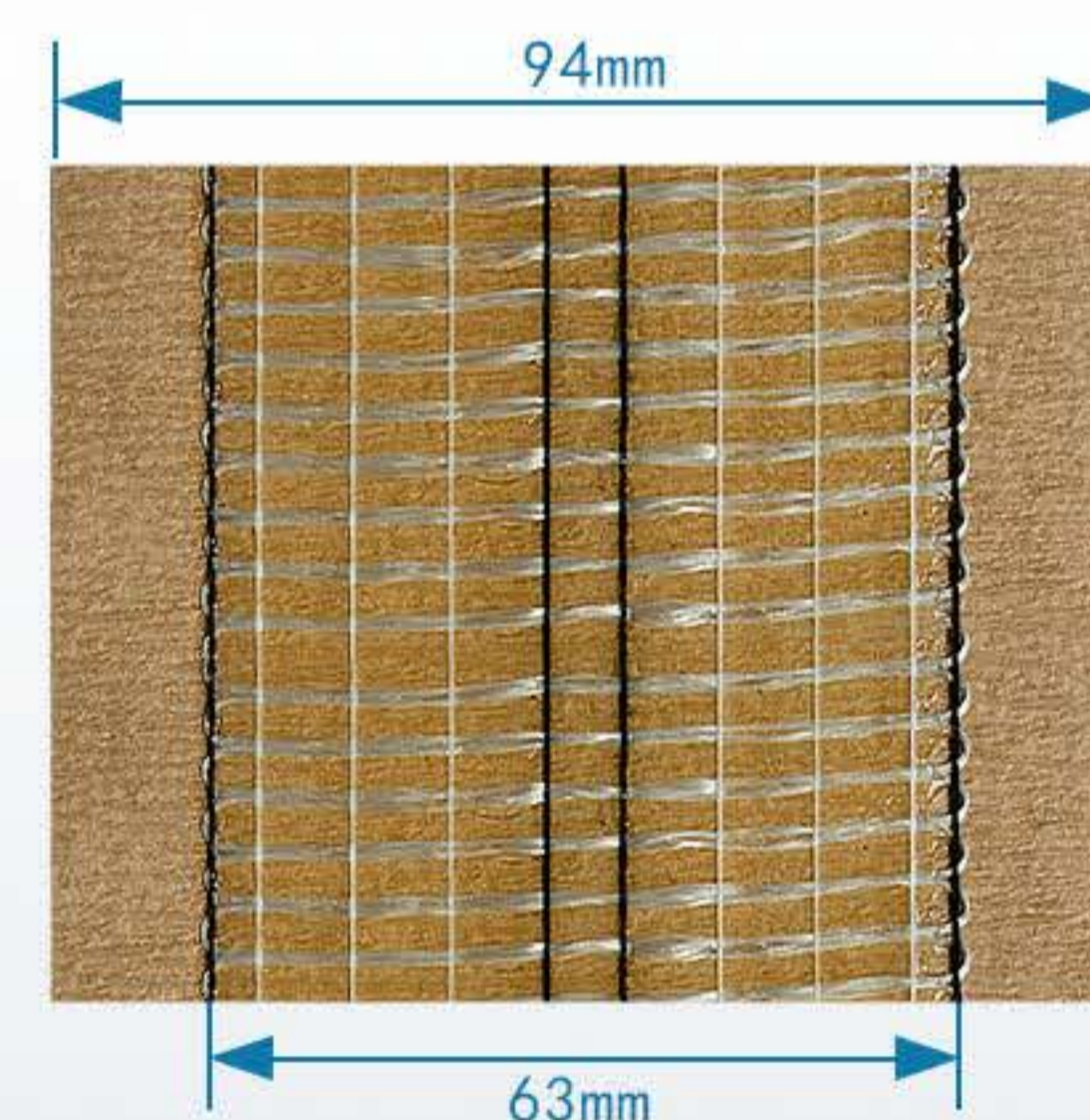

型号	纸宽	网宽	重量	米数	卷数
MS-01	94mm	63mm	0.52kg/卷	9.2m/卷	6卷/箱

产品信息



双面免烫

【应用范围】中小型空间铺装地毯

高端住宅/展会/各类地毯拼缝/人造草坪

【适用地毯】簇绒地毯/方块毯/针刺地毯/人造草坪/适应各类地毯

【产品特点】环保/无气味/双面粘接/无需熨斗融化快速粘接

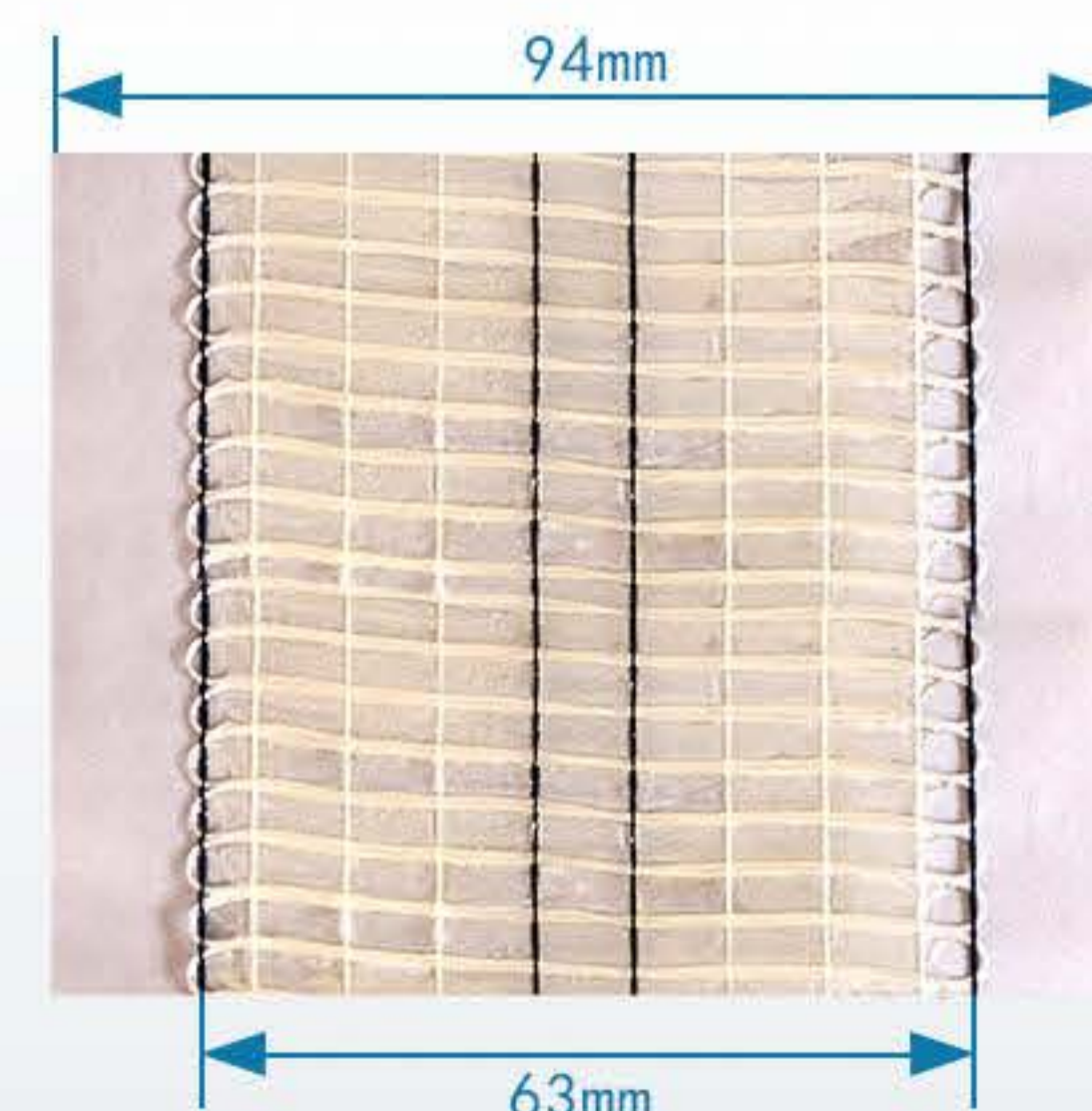

型号	纸宽	网宽	重量	米数	卷数
MS-02	94mm	63mm	0.52kg/卷	9.2m/卷	6卷/箱



全网单网

产品信息

- 【应用场景】中小型空间, 低人流量场所
独栋住宅(卧室/衣帽间/书房/储藏室等)
- 【适用范围】薄型簇绒地毯/Jute/ActionBac等
- 【产品特点】网纸复合及离型工艺环保/低烟/低气味/低温粘接/耐候性较好

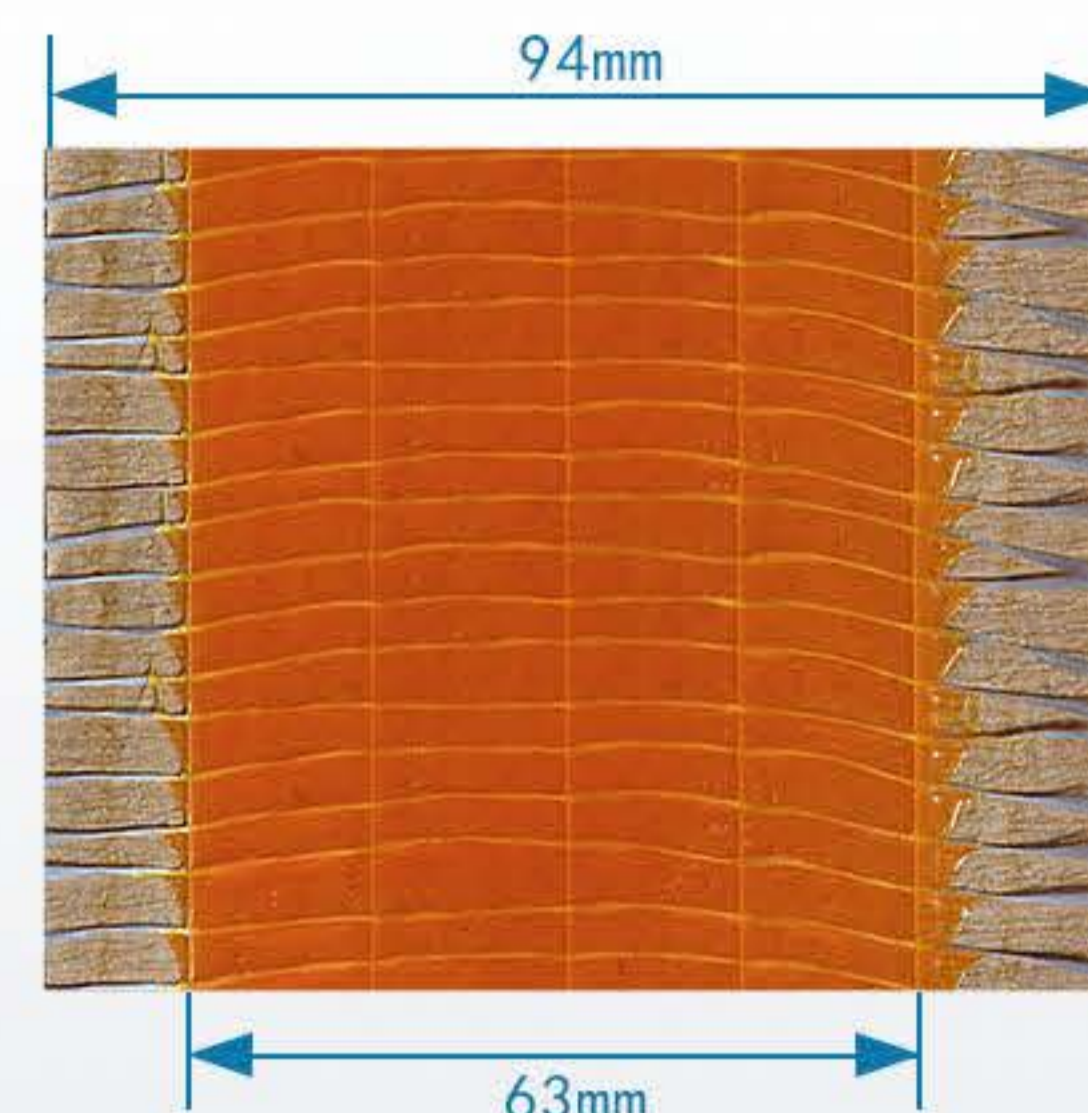

型号	纸宽	胶宽	重量	米数	卷数
QDDJ-01	94mm	63mm	1kg/卷	20m/卷	10卷/箱



全网双网

产品信息

- 【应用范围】大型空间, 高人流量场所
高端酒店/宴会厅/歌剧院/奢侈品商超等
- 【适用地毯】阿克明斯特地毯/威尔顿地毯/高密度簇绒地毯等
- 【产品特点】环保/低烟/微小气味/高温粘接/持久牢固/耐候性强

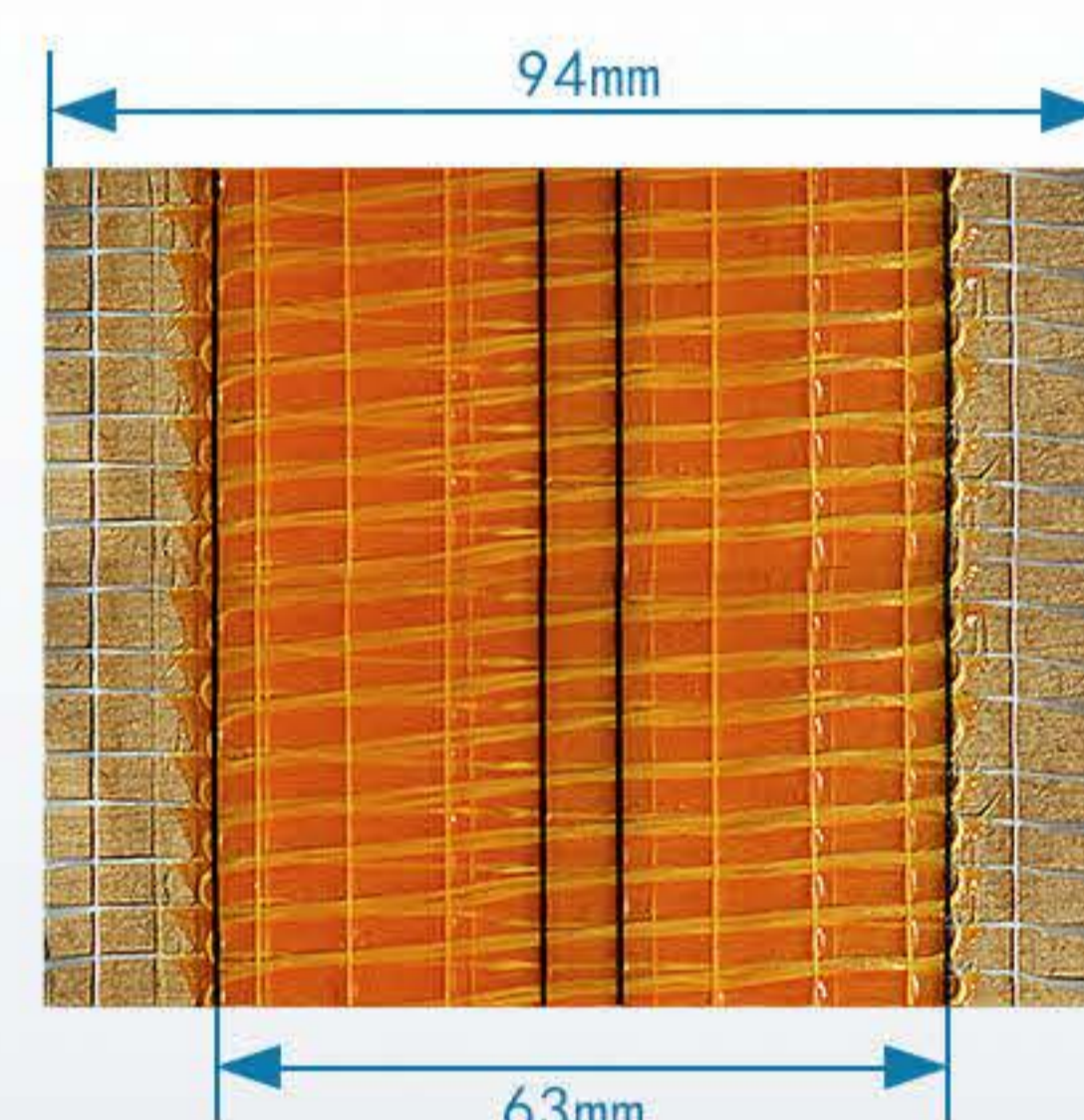

型号	纸宽	胶宽	重量	米数	卷数
QSDJ-02	94mm	63mm	1.15kg/卷	20m/卷	10卷/箱



全网单网双面

产品信息

- 【应用场景】中小型空间, 中低人流量场所
小型办公室/酒店客房及走廊/私人别墅等
- 【适用范围】标准簇绒地毯/Jute/ActionBac等
- 【产品特点】环保/低烟/微小气味/高温粘接/持久牢固/耐候性强

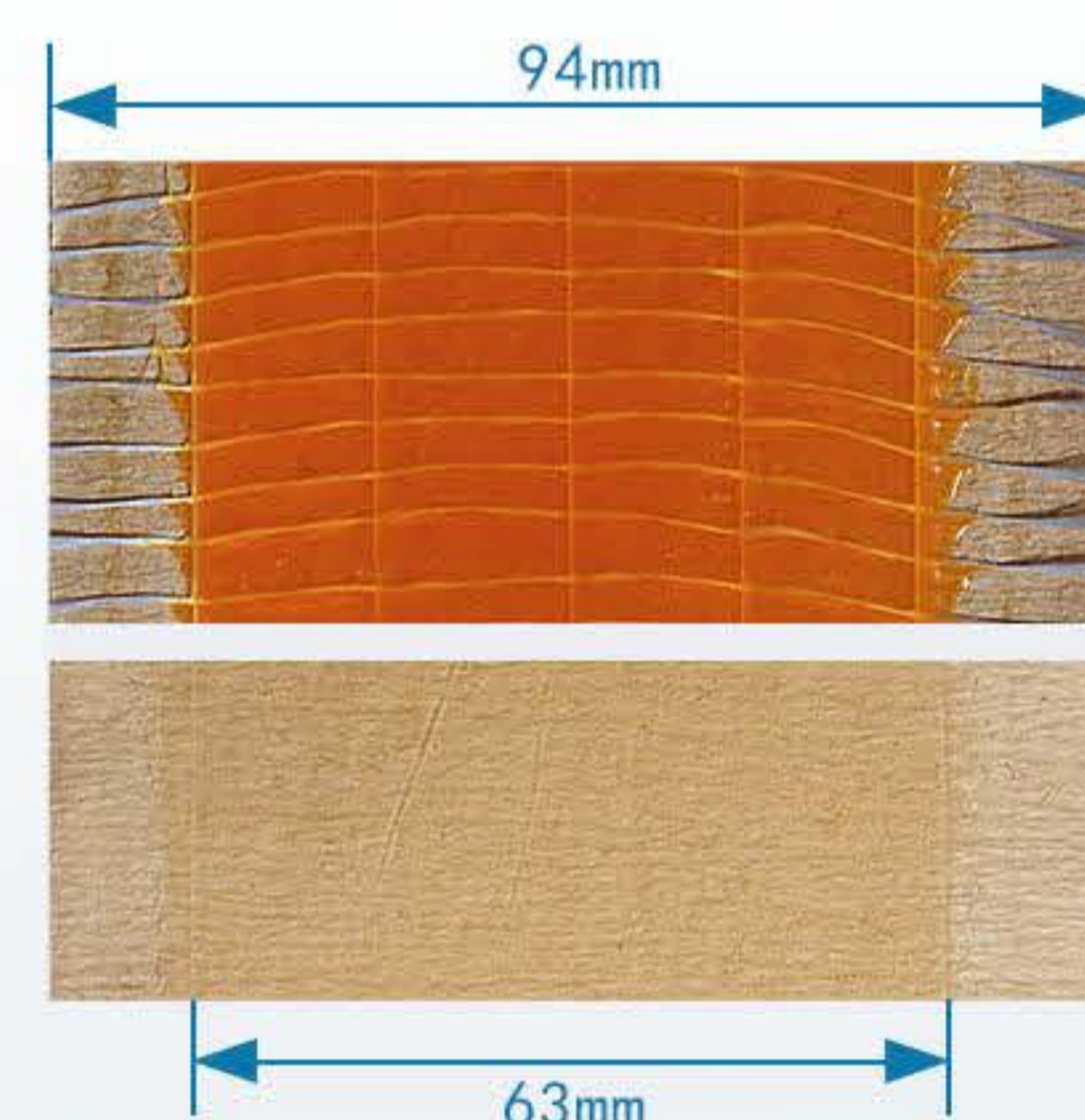

型号	纸宽	胶宽	重量	米数	卷数
QDSJ-03	94mm	63mm	1.25kg/卷	20m/卷	10卷/箱



全网双网双面

产品信息

- 【应用范围】超大型空间, 超高人流量场所
国际会展中心/机场大厅/超大商场
- 【适用地毯】高端威尔顿地毯/厚重定制地毯/高密度簇绒地毯等
- 【产品特点】双面粘接环保/低烟/微小气味/高温粘接/持久牢固/耐候性强

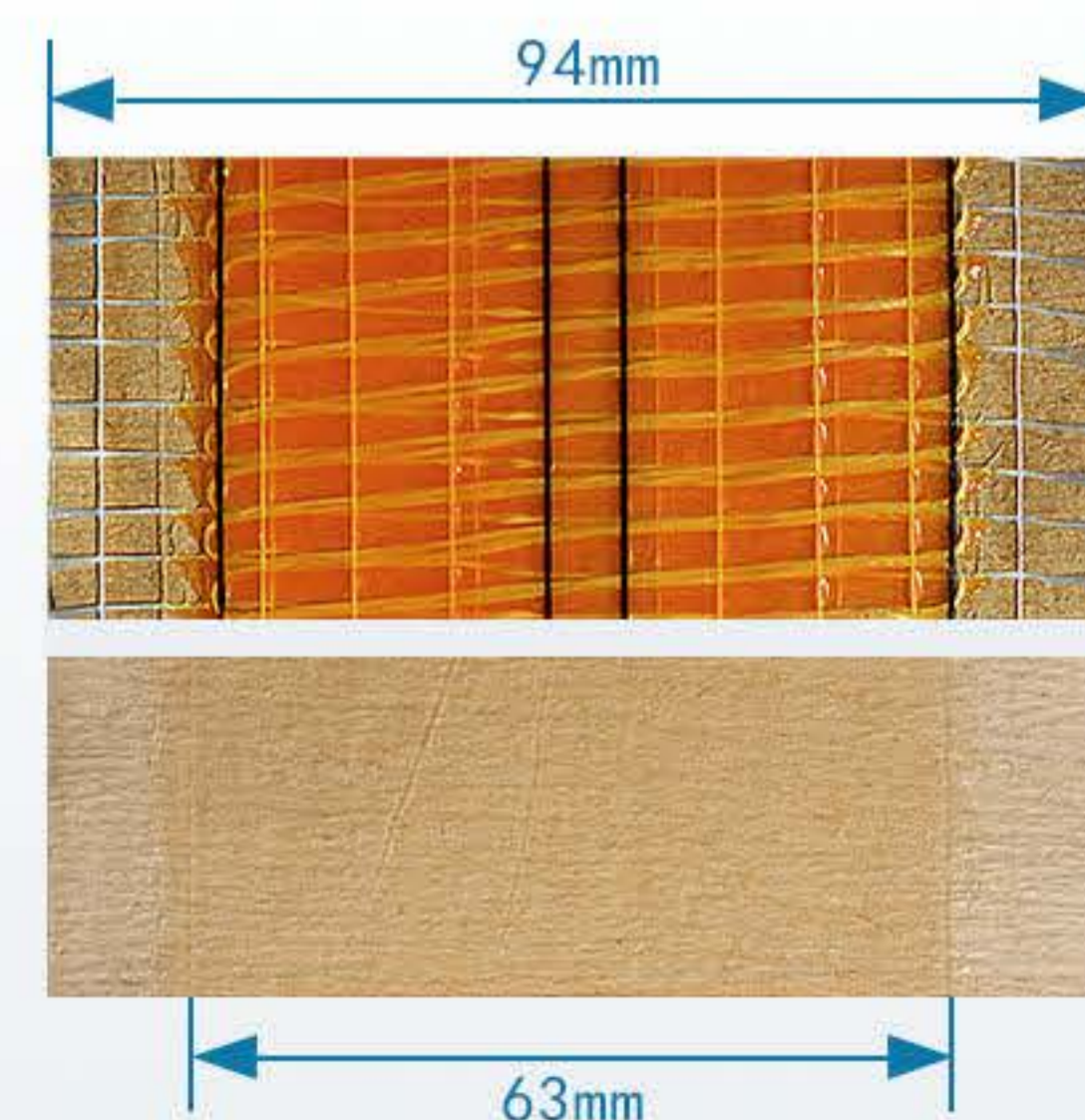

型号	纸宽	胶宽	重量	米数	卷数
QSSJ-01	94mm	63mm	1.5kg/卷	20m/卷	10卷/箱

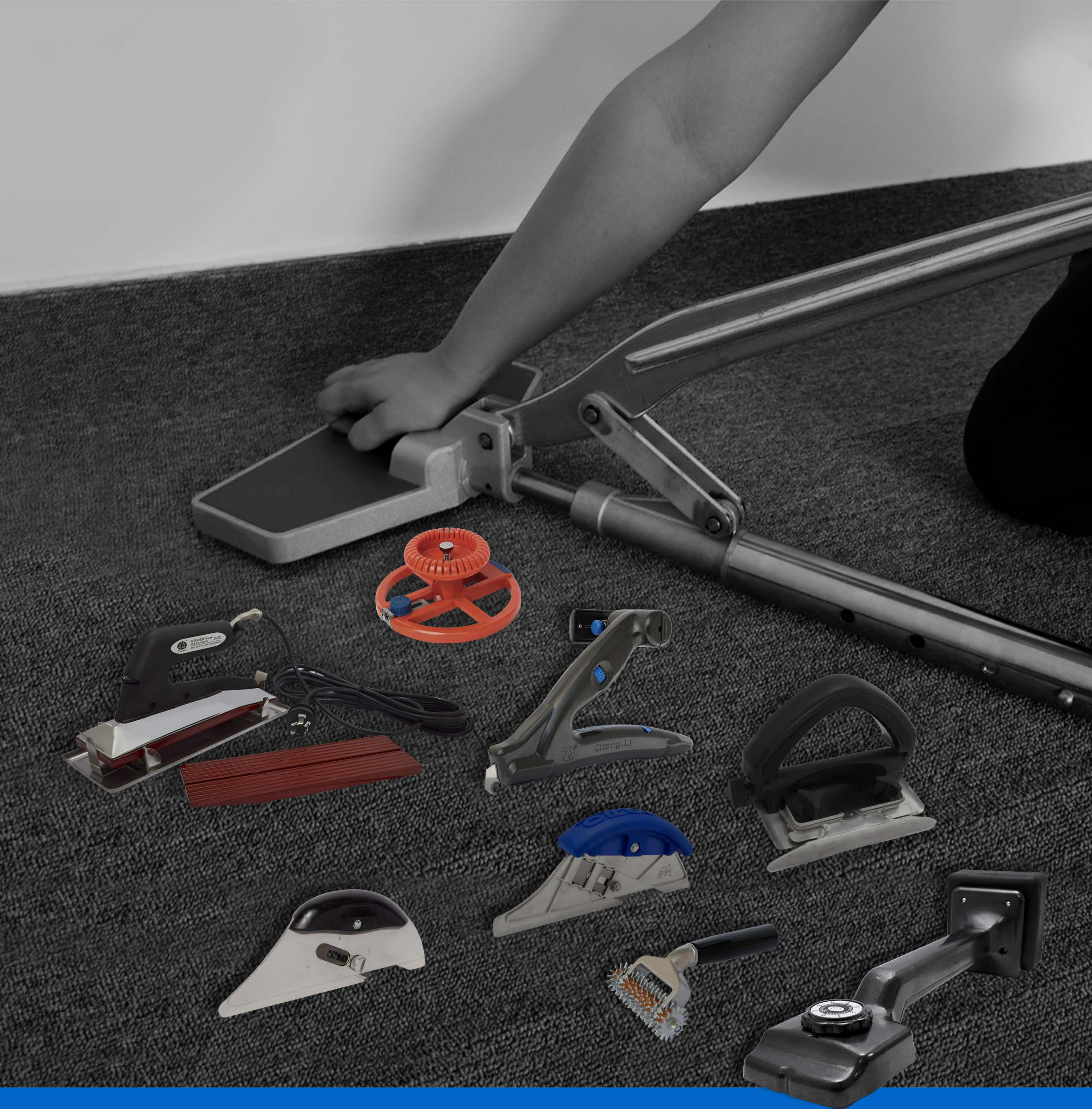

铺毯工具

地毯铺装工具系统是用于专业地毯安装施工的工具组合, 主要涵盖裁切、定位、张紧、压实及接缝整形等关键工序。该系统通过专用工具协同作业, 可有效提升铺装效率、施工精度及最终表面平整度, 适用于各类商业及住宅地毯工程。

铺毯大撑



铺毯大撑是专业满铺地毯安装中的核心张紧工具，广泛应用于住宅、酒店、写字楼等各类空间。其采用杠杆传动结构与延伸杆系统，长度调节范围可达0.7至7.1米，并可根据施工需求定制加长规格，灵活适配不同尺度的作业场景。该工具能够实现地毯的均匀拉伸，使其紧密贴合基层，从根本上杜绝起鼓、褶皱、松弛等问题，显著提升铺装质量与使用耐久性，是专业施工团队的必备装备。

核心优势：

专业强力拉伸：张力稳定强劲，铺装更平整紧实，符合专业施工标准。

长效耐用：杜绝后期起包、松脱等问题，延长地毯使用寿命。

高效便捷：长距离一次性拉伸，适配大面积施工，提升作业效率。

全场景适配：兼容商用、家用、高密度等各类地毯。

省力舒适：人体工学杠杆设计，降低施工疲劳，适配长时间作业。

三代小撑

三代地毯小撑以安全高效为核心，配备海绵缓冲垫与触发式调节装置，支持440-540mm快速调节。

采用轻量化压铸铝合金结构，坚固耐用且操作灵活。人体工学握柄贴合膝部发力，省力高效。针板深度可精准调节，稳固咬合地毯，显著提升铺装效率与品质质量。



四代小撑

四代地毯小撑，采用压铸铝合金机身，轻量化且坚固耐用；配备加厚泡沫填充缓冲垫与高轮廓颈式结构，高效吸能护膝，操作更安全。触发式释放装置可快速调节撑杆长度(455-555mm)，针板深度精密可调，使用便捷省力。相较三代产品，减震部件加厚、增设定位导柱、提升手把高度并升级镀铬外观，调节更顺滑、寿命更长、适配性更强，为地毯铺设提供专业可靠支撑。



地毯拼缝熨斗

地毯拼缝熨斗是地毯铺装工程中的核心热熔设备,专用于对接缝烫带进行均匀加热,使热熔胶层充分激活并与地毯背衬形成高强度粘结,从而实现拼缝平整,牢固且外观精致统一的施工效果。广泛适用于酒店,写字楼,商业空间及高端住宅等对铺装品质要求严苛的工程场景。

导热底板

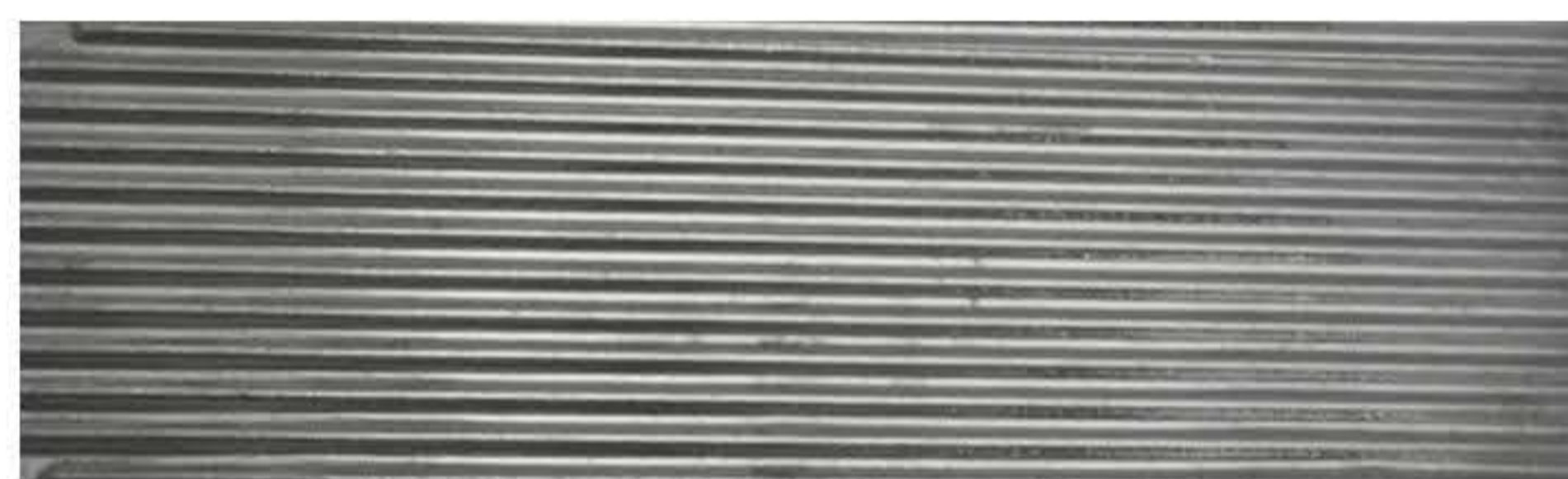

三代熨斗底板



四代熨斗底板

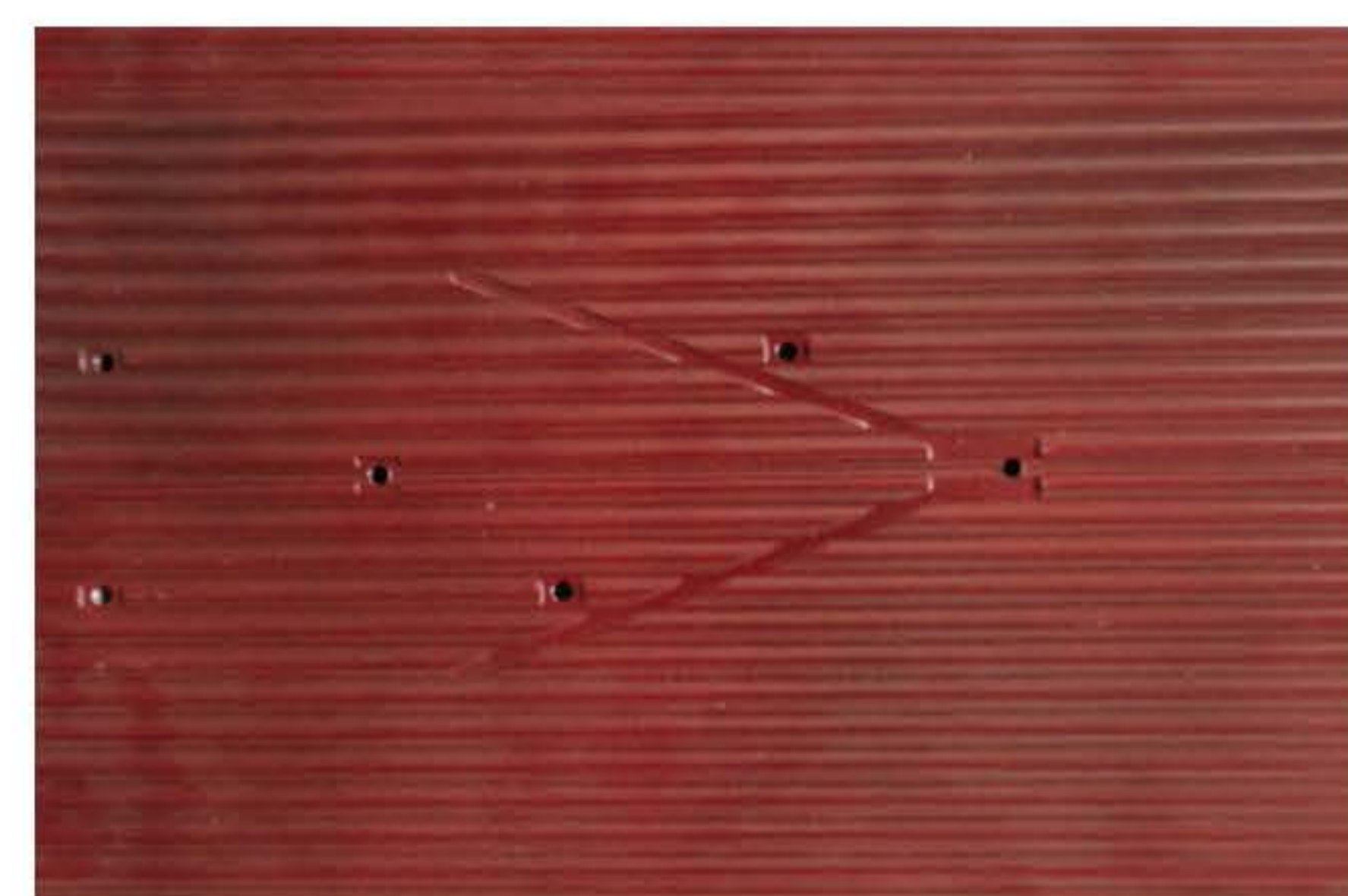

宽熨斗底板

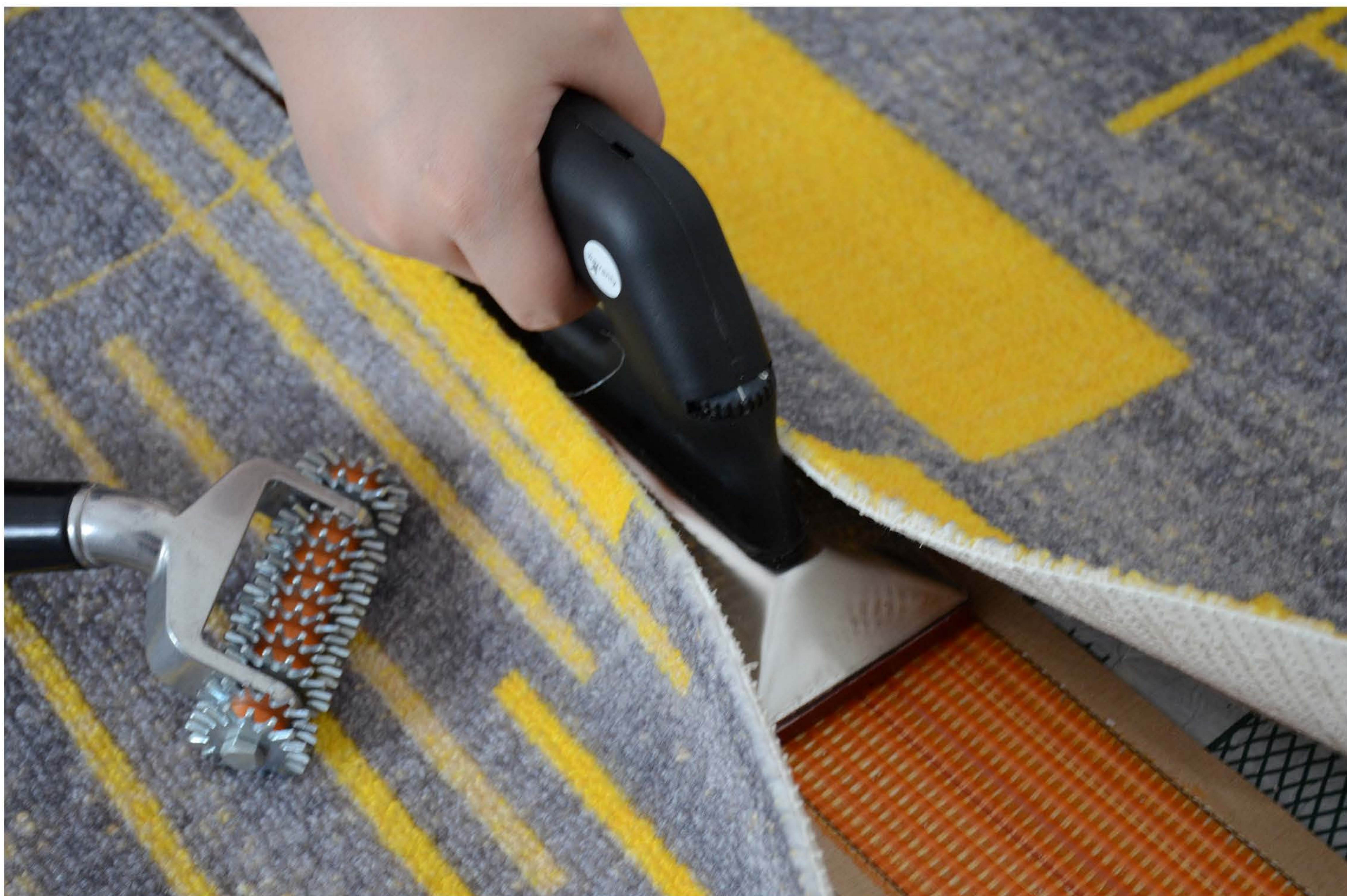

三代熨斗



三代熨斗采用流线型低矮设计，实现均匀传热，使热熔胶充分熔融，拼缝操作精准高效。可调温控配合隔热护板，确保烫带牢固粘合并有效保护地毯免受高温损伤。锥形底板优化地毯对接，提升施工速度与拼缝质量，配备2米加长电源线，满足施工灵活性需求。

额定电压	A. C. 220V/110V	外形尺寸	112X280X150mm
额定频率	50HZ	调温范围	140°C-220°C
额定功率	800W	重 量	1.6千克

四代熨斗



四代熨斗，配备可调温控与隔热防护设计，可精确匹配热熔胶带温度，有效防止地毯受高温损伤。流线型底板结构导热均匀，V型槽设计确保胶层居中熔融，实现牢固粘合，同时显著提升拼缝施工的便捷性与质量表现。配备5米加长电源线，满足大面积施工需求。

额定电压	A. C. 220V/110V	外形尺寸	120X293X152mm
额定频率	50HZ	调温范围	140°C-220°C
额定功率	800W	重 量	1.8千克

宽熨斗



宽熨斗设计显著提升施工效率，底板宽度较常规产品提升至约两倍，有效扩大单次加热覆盖范围。本产品专为SUP-K185接缝带定制开发，可实现胶层充分且均匀熔融，确保在重载商用环境及大面积地毯铺装中形成高强度粘接，拼缝效果稳定且优异。

额定电压	A. C. 220V/110V	外形尺寸	155X200X290mm
额定频率	50HZ	调温范围	140°C-220°C
额定功率	800W	重 量	2.5千克

地毯裁边刀



地毯裁边刀可沿墙体及踢脚板下方对地毯进行精准修边。配备双弹簧钢刀片夹，牢固锁定刀片，长期使用不易松动。D型独特手柄设计握持舒适，裁切操作灵活便捷。

梯形刀片 X 4

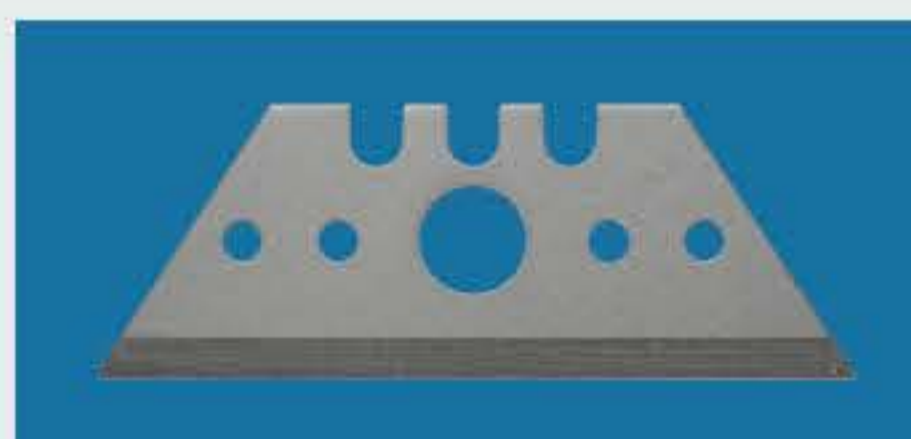

多用裁边刀



多用裁边刀，专为地毯铺装行业定制开发，采用高性能一体化结构设计，具备裁切精准、握持舒适、坚固耐用等特点，可有效提升施工效率与铺装成品质量，为专业施工人员提供可靠高效的作业解决方案。

牛角刀片 X 2



地毯压边滚



地毯压边轮专为地毯铺装收边工艺打造，滚压式结构将地毯边缘高效、均匀压入踢脚线缝隙，无损接触、杜绝划伤磕碰。相比传统工具，施工效率与成品精度显著提升，是专业铺装人员的理想之选。

3/6寸齿轮滚

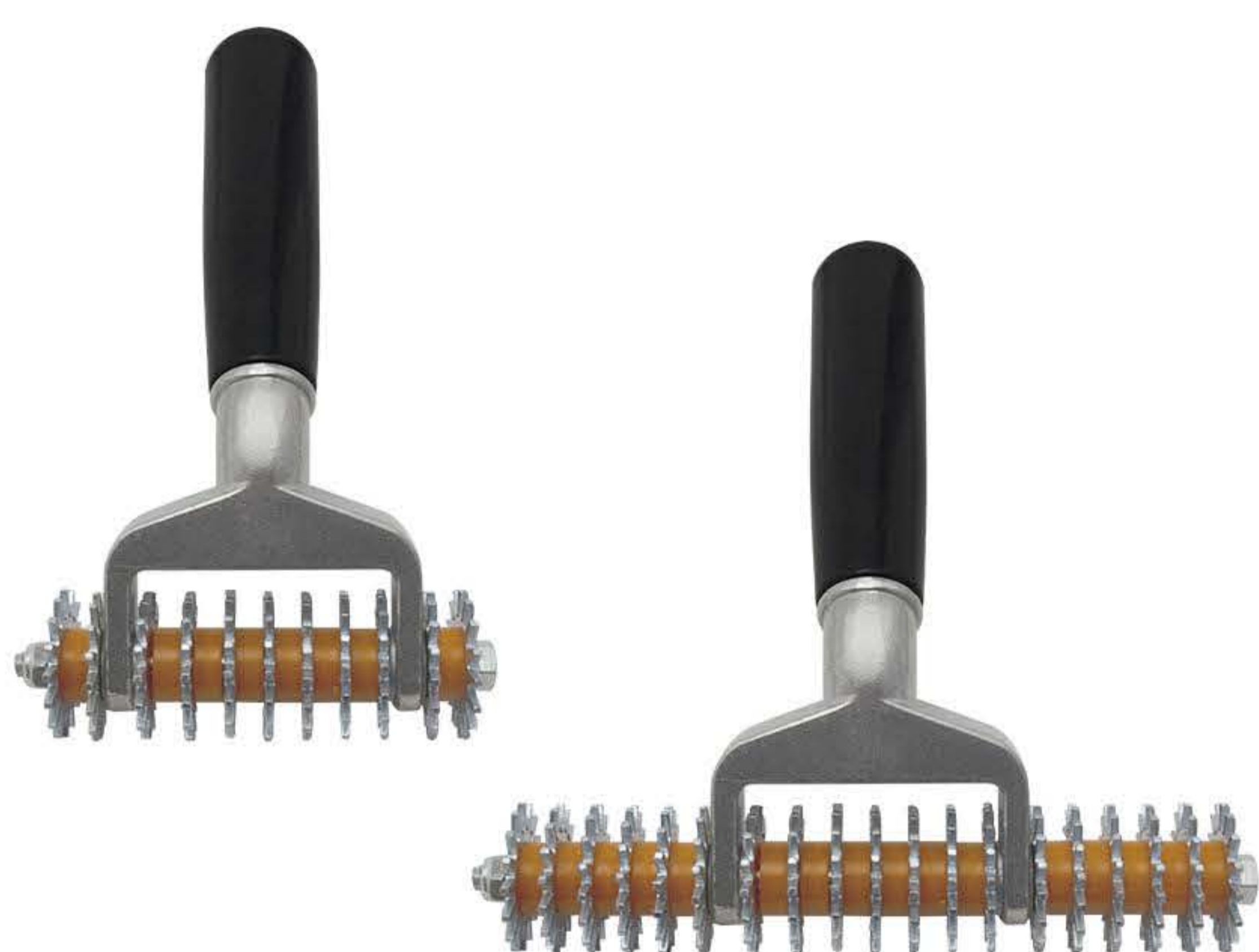

齿轮滚，专为地毯拼接设计。本产品通过聚拢纤维，有效隐藏接缝，实现近乎无痕效果；星型齿轮增强粘合牢度，6英寸压轮令绒面过渡自然平整。

边铲



边铲是一款专用于地毯铺装收边工艺的专业施工工具，主要用于将多余地毯边料高效压入踢脚线与钉条间隙，实现紧密、平整且牢固的收口效果。广泛应用于商业空间、酒店、写字楼及住宅地毯铺装工程中。

可调节挖补器



专用刀片 × 2

调节式挖补器，专为地毯局部修补打造。采用中心定位与环形切割结构，裁切精准圆整，补片贴合严密，实现无痕修复。适用于商业维保、酒店工程及专业铺装等场景是高效可靠的施工利器。

双头万用刀



牛头刀片 × 4
梯形刀片 × 4

双头万用刀采用铝合金机身；兼顾轻量化与高强度。双头结构结合三档精准调节，按压式快换刀片与隐藏收纳设计提升作业效率与安全性；TPR防滑减震手柄，保障长时施工的稳定与舒适。

海豚刀



梯形刀片 × 1

海豚刀专为多场景专业施工打造，卡扣式刀头定位稳固；压铸铝合金机身坚固耐用，人体工学弧柄握持舒适，拇指快换刀片，内置收纳仓设计。

金属万用刀



直角刀片 × 1

金属万用刀适用于地毯施工快速裁切。压铸铝合金机身轻便坚固；内置磁吸刀片仓，配防滑手柄与拇指防护，使用安全稳定高效。

塑料万用刀



直角刀片 × 1

塑料万用刀，轻巧便捷，提高裁切效率，更换刀片更快捷，精致美观并配备刀片储存盒。

尖嘴裁毯刀（进口）



直角刀片 × 1

进口尖嘴裁毯刀采用刀片深度可调设计，30°倾角优化切入角度，大幅提升软底及普通地毯裁切效率；配备螺母快调结构，换刀便捷，贴绒行精准裁切，确保接缝平整无痕。

尖嘴裁毯刀（国产）



直角刀片 × 1

国产尖嘴裁毯刀融合可调刀深与30°黄金倾角设计，大幅提升软底及常规地毯裁切效率；螺母快调精准锁定。刀锋贴绒行顺滑推进，裁口平直细密、近乎无痕，呈现高端专业铺装效果。

塑料平底裁毯刀



直角刀片 × 1

塑料裁毯刀专为圈绒地毯精裁而生，加长导向头精准分绒，45°刀角确保切口平直整齐，有效避免损伤地垫与基层；一体高强尼龙机身轻便耐磨、稳定可靠，呈现专业级铺装效果。

12/10英寸地毯剪刀



优质高碳钢刃口精密研磨，裁切厚质地毯及多层背衬干净利落；人体工学手柄减轻疲劳，结构坚固经久耐用，满足高强度作业需求。

鸭嘴剪



鸭嘴剪，专为修剪地毯瑕疵(如污损、毛边松脱)设计，偏置手柄可避免修剪时意外刮伤，刃口采用优质高碳钢制成，经久耐用。

钉条剪



钉条剪，采用优质锻钢精工制造，可轻松裁切地毯钉条与装饰压条。高倍率杠杆结构提供强劲剪切力，大幅提升施工效率与裁切稳定性。

地毯夹



地毯夹，专为地毯拆除与翻修施工设计。采用高强度压铸铝材质，坚固耐用；锯齿式夹头可牢固夹持地毯边缘，借助杠杆结构轻松撬起，大幅提升拆除效率，适用于商业、酒店、办公楼等地毯翻新工程。

压条滚



压条滚是免钉钉条铺装专用工具。采用高品质尼龙滚刷，均匀推压使钉条底部的优质泡棉胶带与基层紧密贴合，强化粘接力，杜绝空鼓与脱落。

护膝



护膝是地毯铺装专用的专业防护装备，采用高密度缓冲内垫与耐磨防滑结构，能有效分散跪地作业及膝盖顶撑时产生的冲击力，实现高效保护。

方块毯锁扣

产品说明：方块毯锁扣可适配各类方块地毯铺装，该结构全面替代传统湿法胶粘工艺，大幅简化安装工序，有效缩短施工周期，提升铺装效率，降低综合安装成本。同时杜绝胶水使用导致的拆卸不便、二次拆装繁琐等问题，拆装简便快捷，环保又实用。

使用方法：将锁扣板的中心孔对准方块毯的一个角，再将该角的两条边对准锁扣板的十字对角线，用橡皮锤轻敲地毯表面即可。

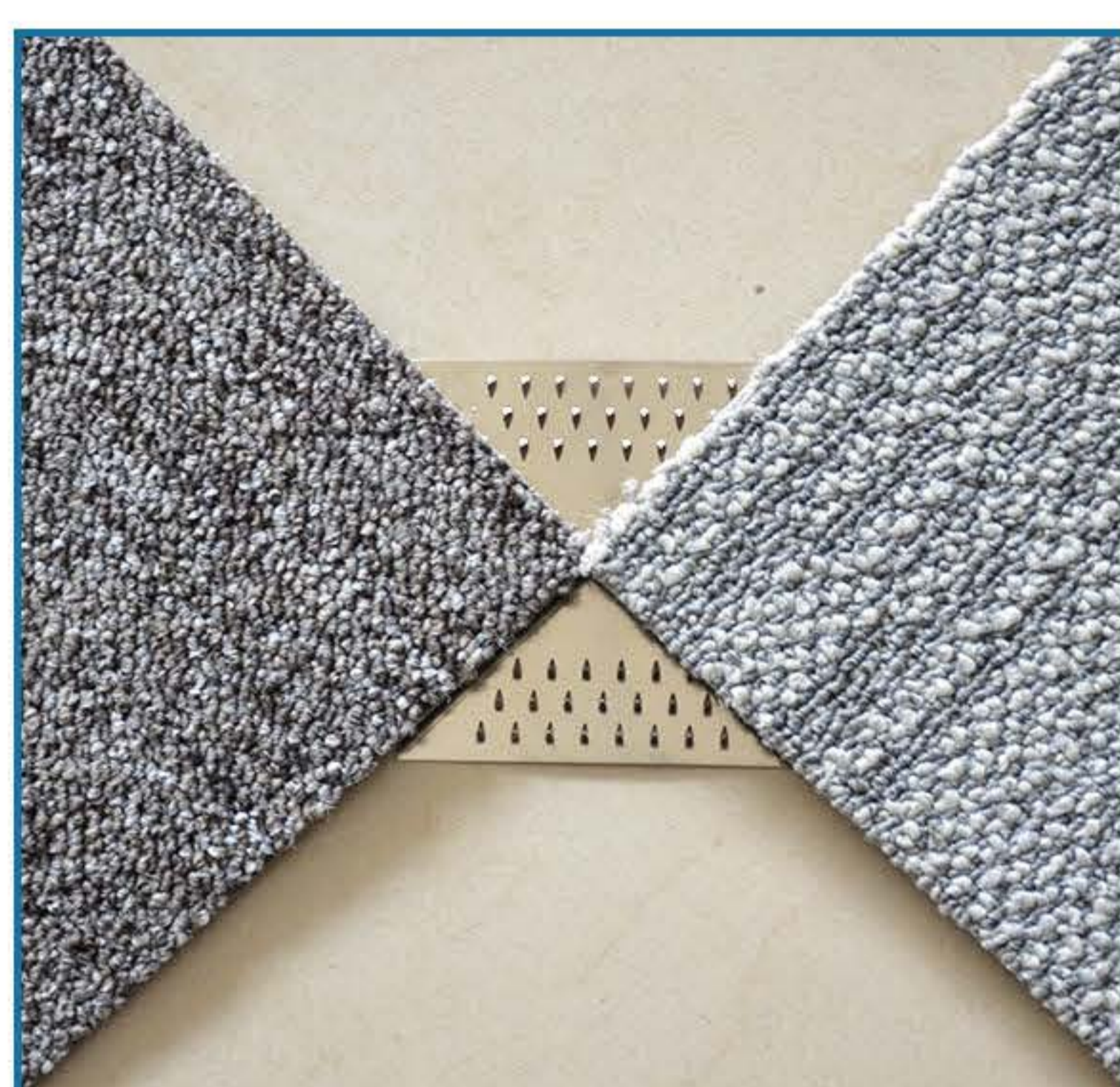
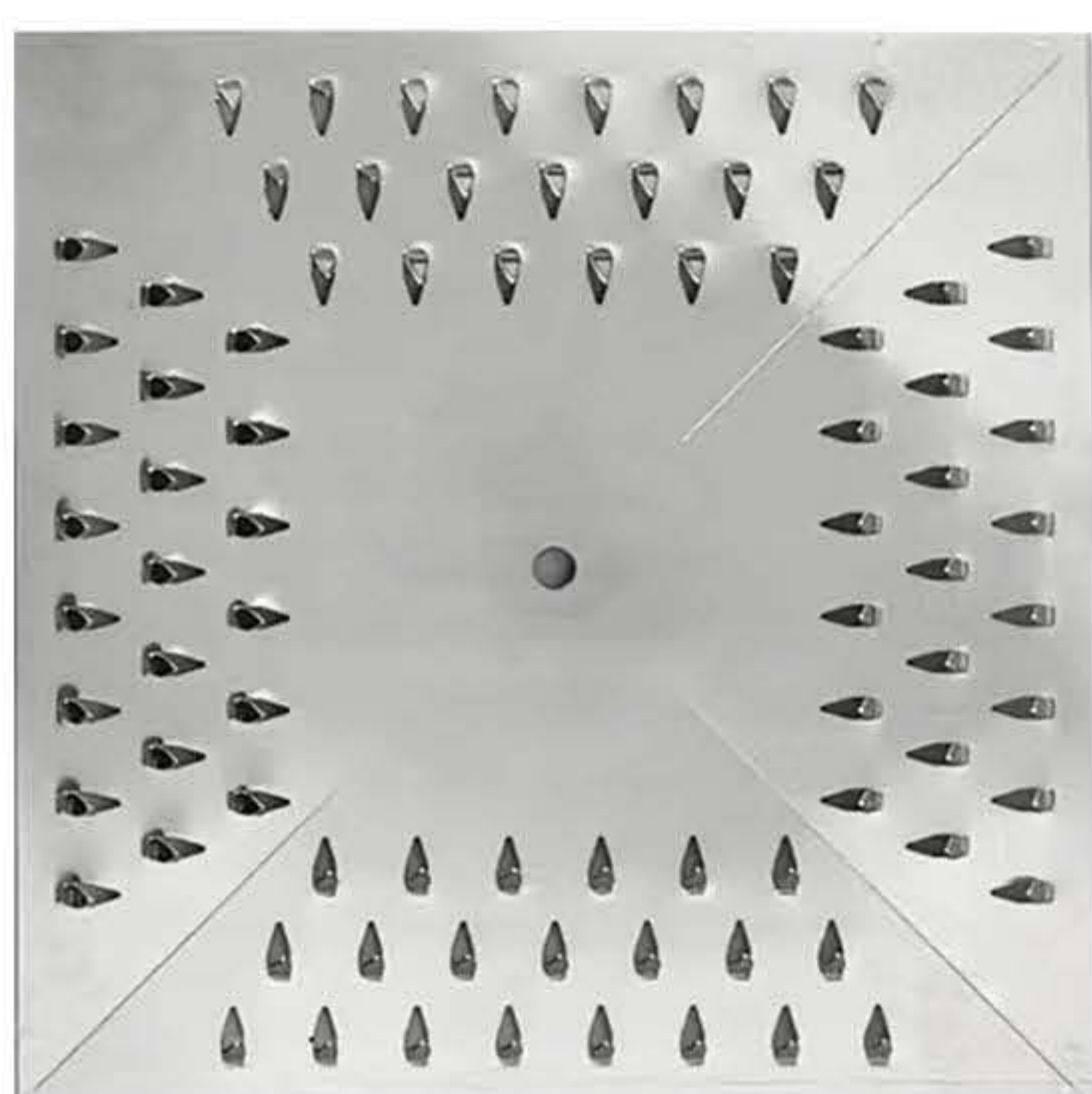

橡胶锤

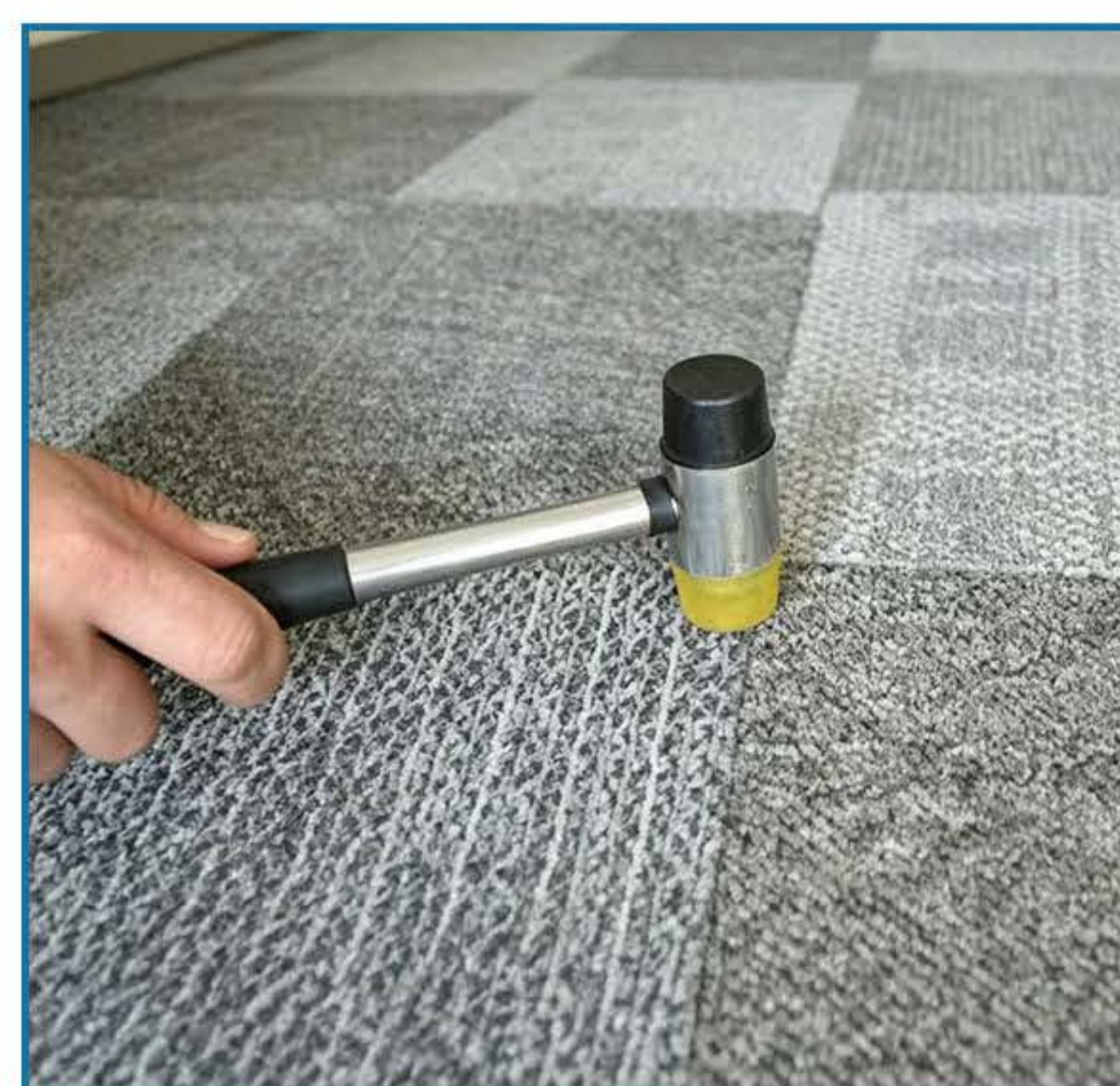

刀片



挖补器刀片



直角刀片



钉条剪刀片



梯形刀片 (两孔)



梯形刀片 (三孔)



牛角刀片

产品概述:

斜坡板是一种专用施工辅材,用于地毯铺装前处理地面高低差,确保地毯在不同地面之间(如瓷砖、木地板、混凝土地面等)的自然衔接。它通过科学设计的斜面结构,实现地毯铺设的顺畅过渡,防止起鼓、空鼓及边缘受损,是高标准地毯施工的重要辅材。

产品特点:

科学斜面设计:斜度精准设计,可平滑过渡高度差,降低地毯拉伸及折皱风险,提升铺装平整度。

高低差衔接顺畅:有效解决地毯与瓷砖、木地板等不同地面之间的过渡问题,保持铺装边缘平整与整体美观。

防起鼓、防空鼓:斜面缓冲高度落差,使地毯紧密贴合地面,消除空鼓及局部鼓起问题。

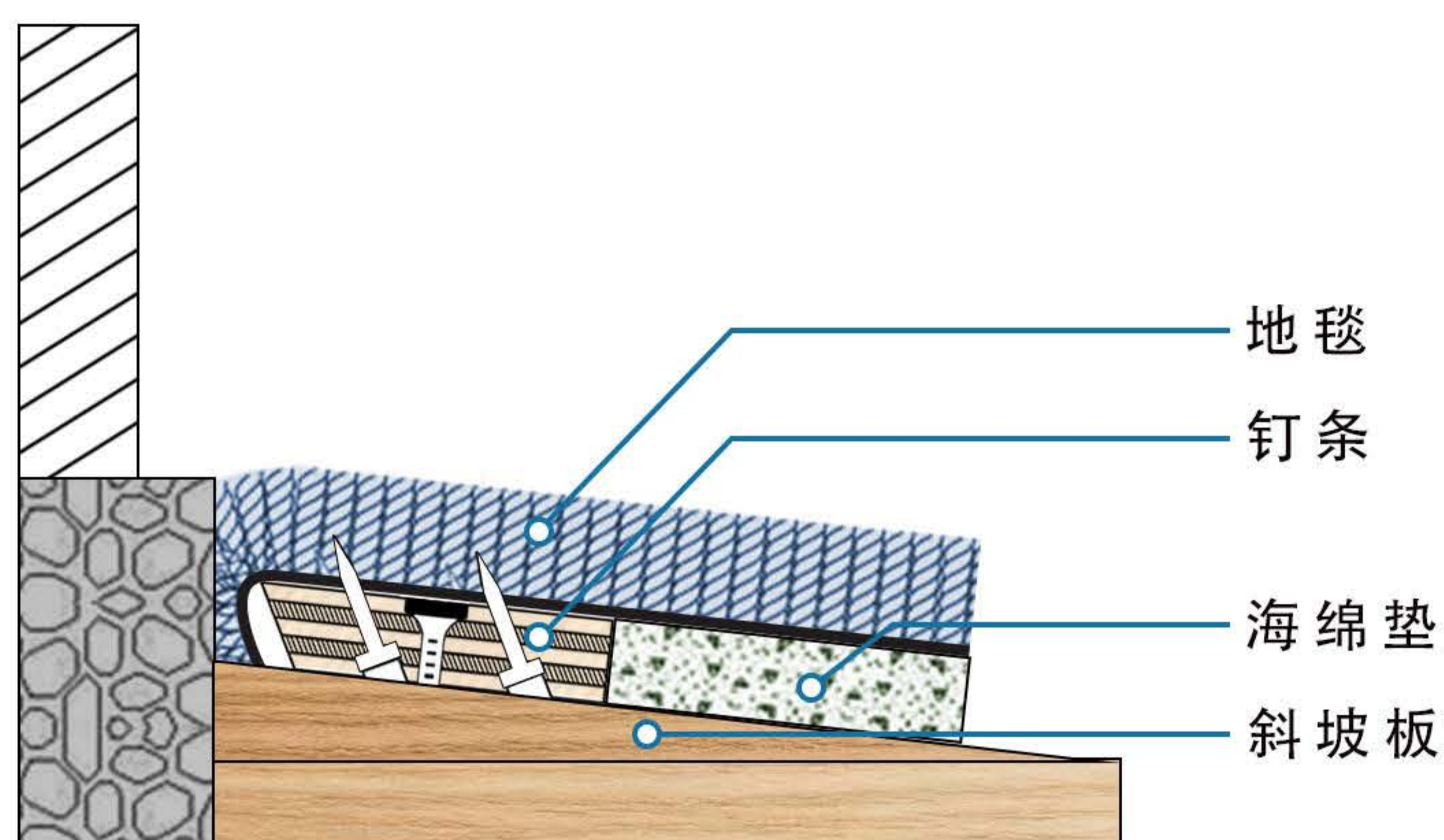

斜坡板规格: 810×200×6.2mm
810×200×9.5mm



地毯铝收口条是一种用于地面饰面收边与过渡处理的专业型安装辅材，广泛应用于地毯与其他地面材料(如瓷砖、木地板、石材、PVC地板等)之间的衔接部位。其主要功能在于实现不同材料之间的高度过渡、边缘保护与装饰收口，提升整体铺装品质与使用耐久性。

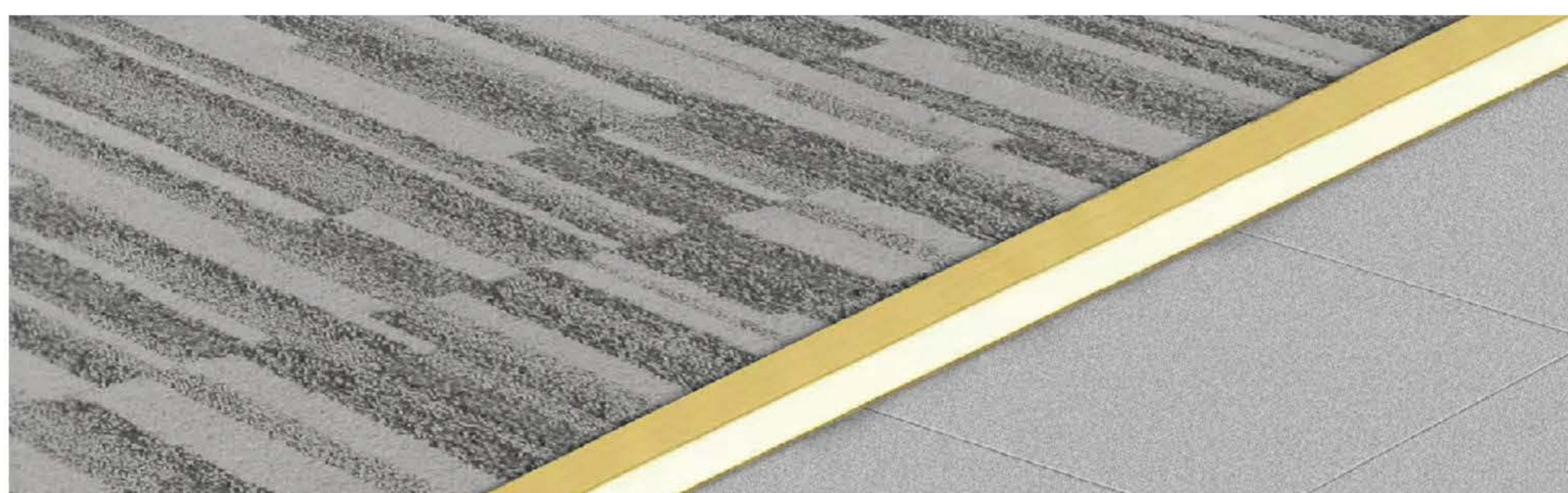

普通银色

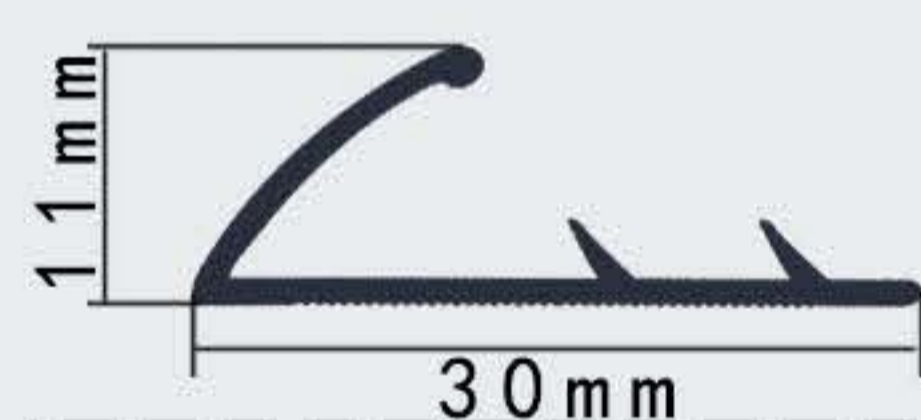

宽

30mm

高

11mm

长

2000mm

普通金色

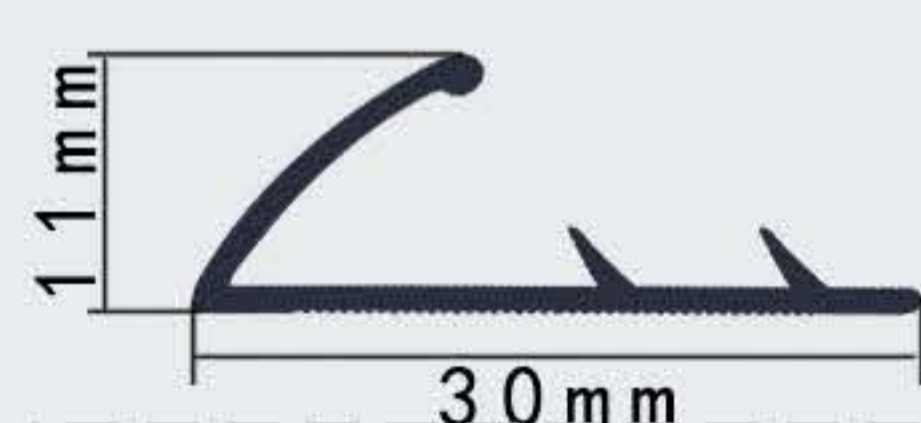

宽

30mm

高

11mm

长

2000mm

金色双边

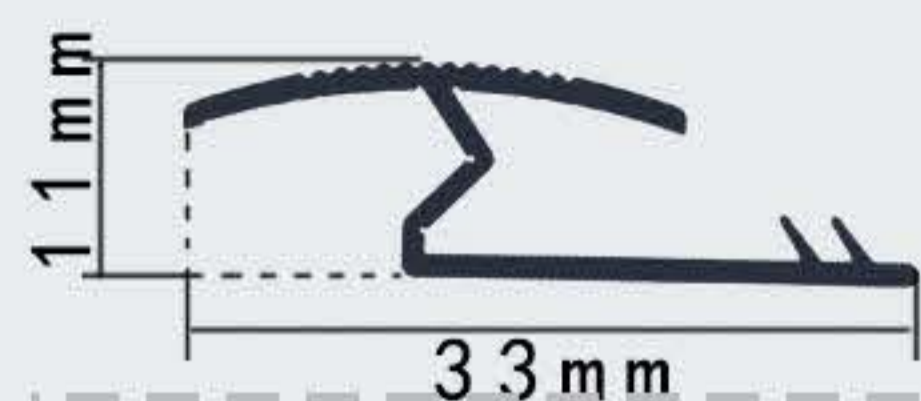
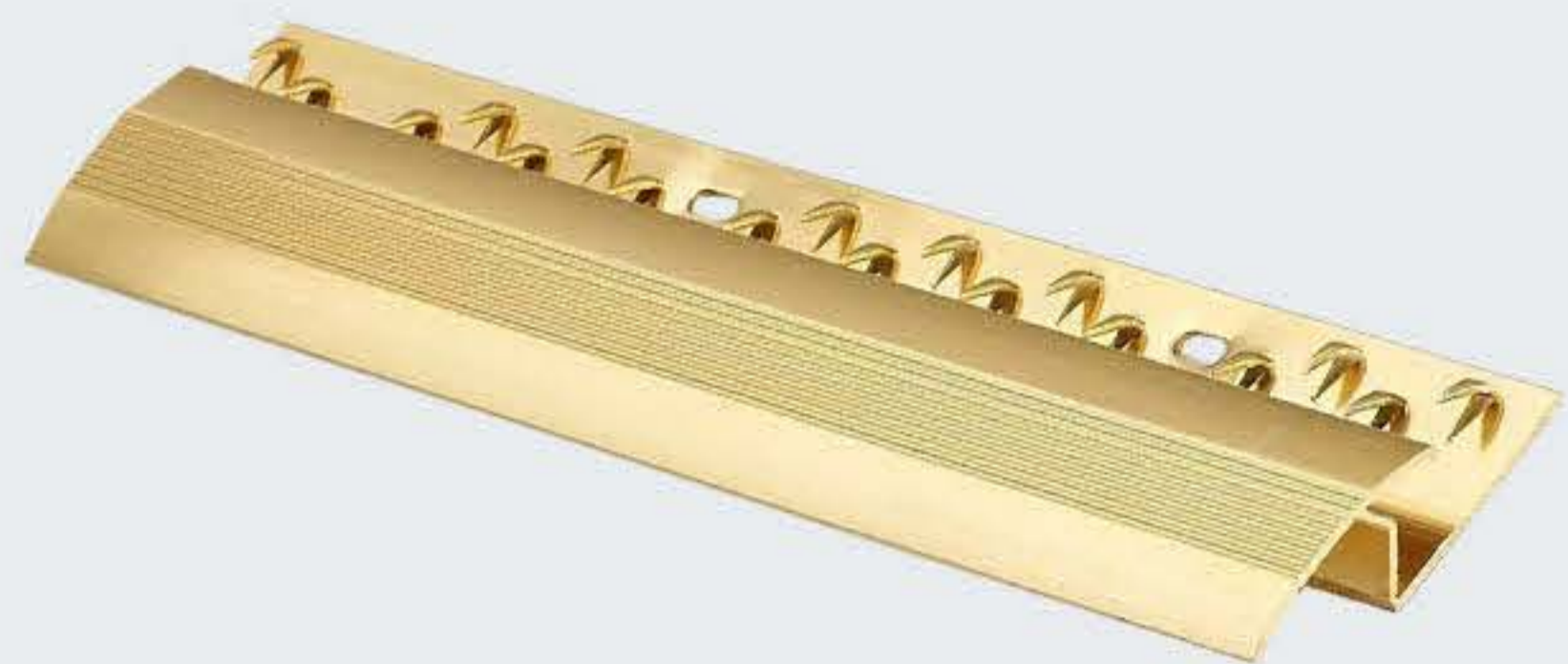

宽

40.5mm

高

11mm

长

2000mm

普通防钢

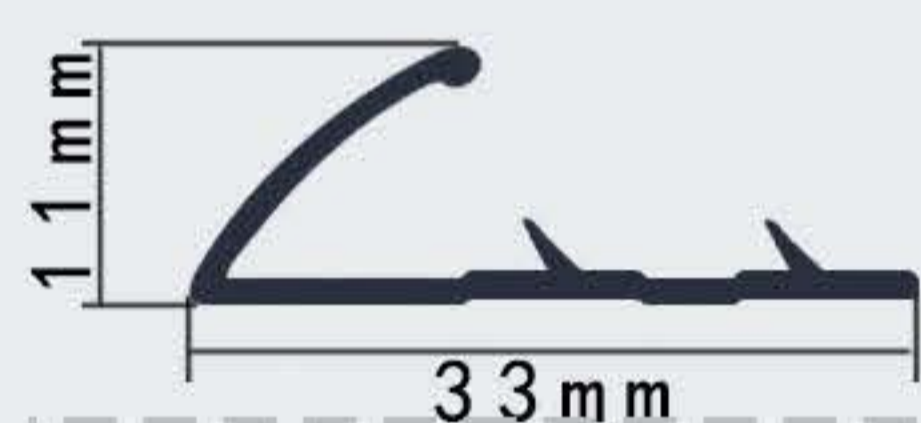

宽

33mm

高

11mm

长

2000mm

防钢防滑

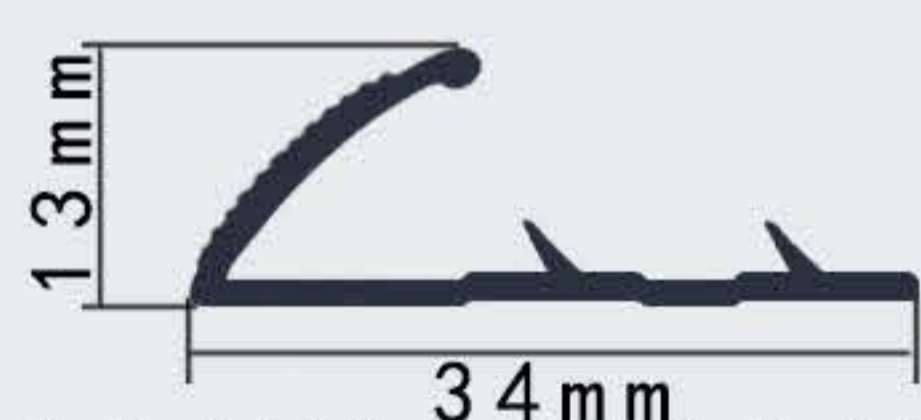
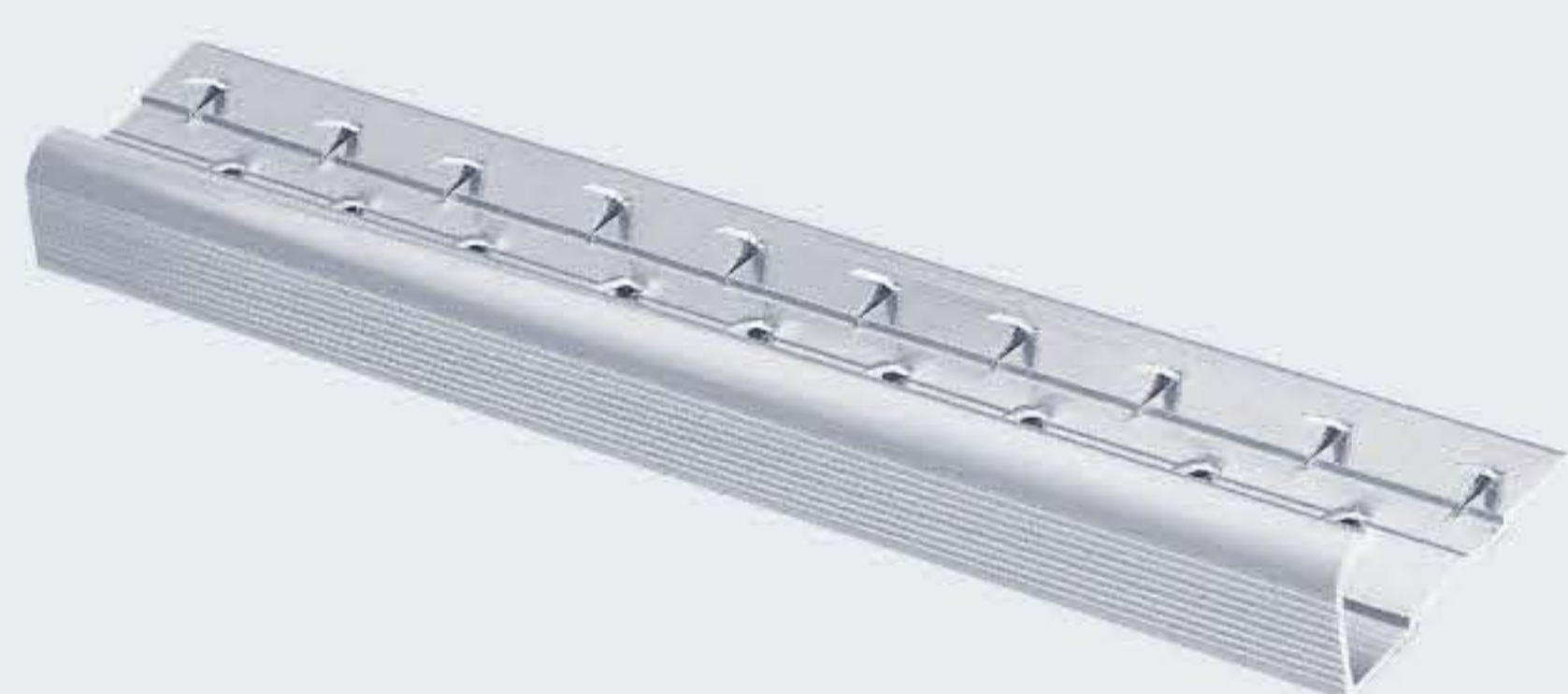

宽

34mm

高

13mm

长

2000mm

金色防滑

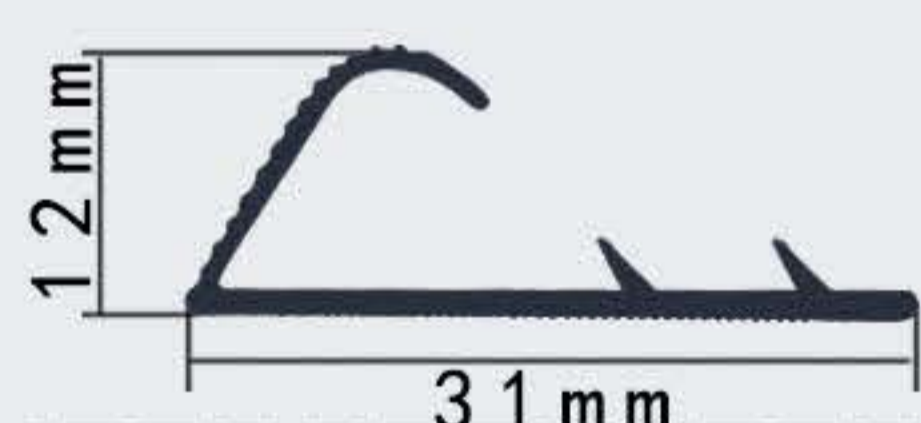

宽

31mm

高

12mm

长

2000mm

金色加厚防滑

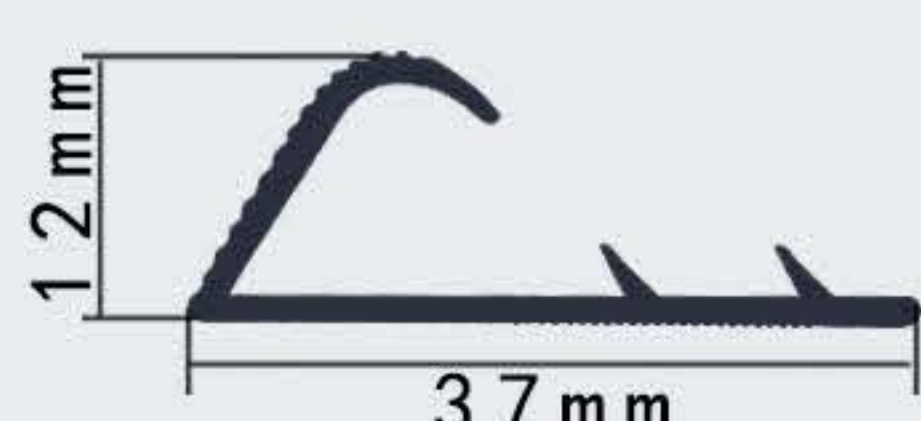
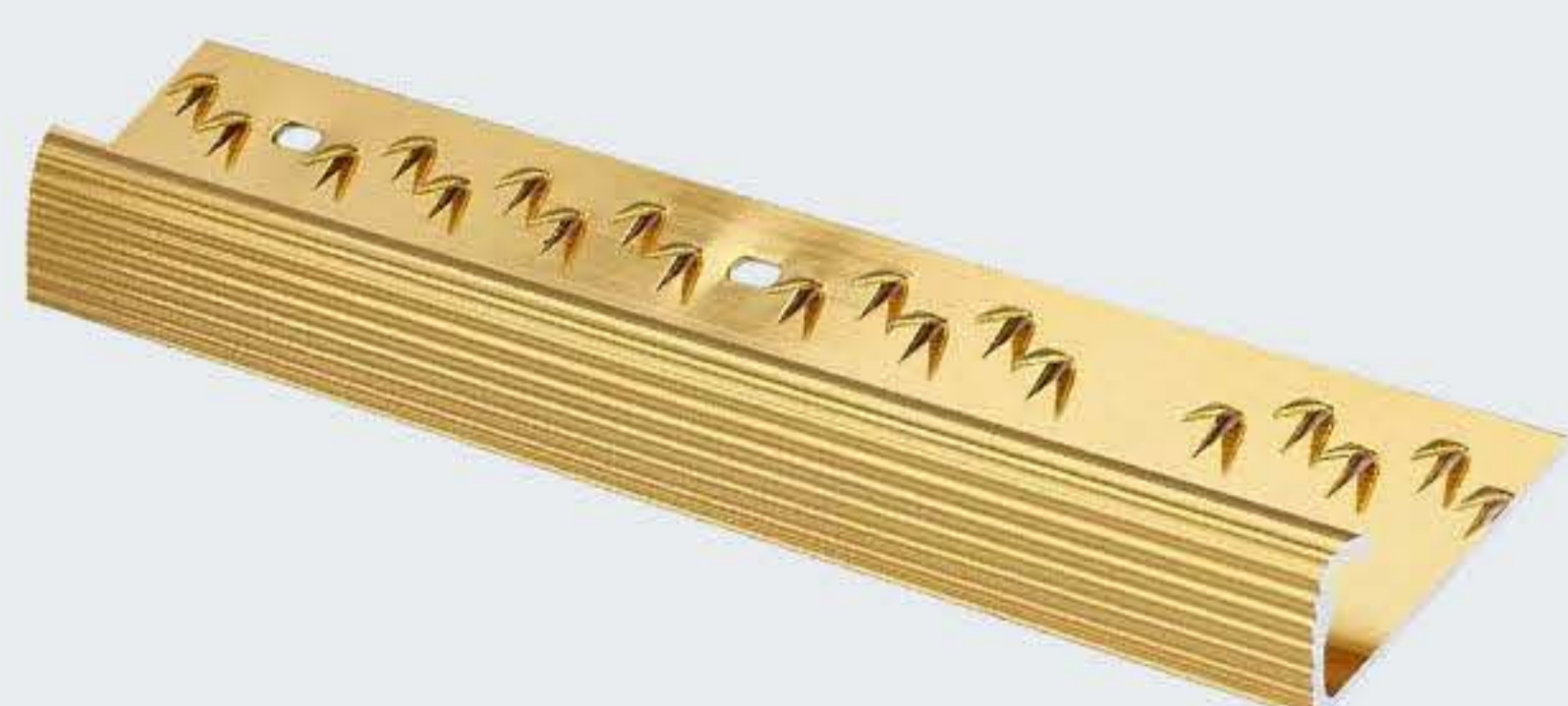

宽

37mm

高

12mm

长

2000mm